



Ceník Gabotherm®

2024

Obsah

Sestavy

Sestavy podlahového vytápění.....	4
-----------------------------------	---

Trubky

Trubky Gabotherm®.....	6
------------------------	---

Podlahové vytápění

Podlahové vytápění/chlazení Gabotherm® 1.2.3 - mokrý systém	8
Podlahové vytápění/chlazení Gabotherm® TAC - mokrý systém.....	13
Podlahové vytápění/chlazení Gabotherm® KB15 - suchý systém.....	13
Podlahové vytápění/chlazení Gabotherm® Therm 25 - suchý systém.....	20
Podlahové vytápění/chlazení Gabotherm® KB12 - suchý systém.....	23
Podlahové vytápění kotvené do podlahových lišt.....	26

Stěnové a stropní vytápění/chlazení

Stěnové a stropní vytápění/chlazení Gabotherm® WR 8 - mokrý systém	27
Stěnové a stropní vytápění/chlazení Gabotherm® WR 12 - mokrý systém	30
Stěnové a stropní vytápění/chlazení Gabotherm® KPI 10 - suchý systém	32

Průmyslové podlahové vytápění	35
--	-----------

Příslušenství

Rozdělovací stanice Gabotherm® a příslušenství	37
Mísicí sady Gabotherm®.....	40
Regulace Gabotherm®	43

Rozvody vytápění a vody, připojení otopných těles

Rozvody vytápění a vody Gabotherm®	49
Systém připojení otopných těles	56

Nářadí a příslušenství

Nářadí a příslušenství	59
------------------------------	----

Náhradní díly k lisovaným tvarovkám

Náhradní díly k lisovaným tvarovkám	61
---	----

Ceny uvedené v tomto ceníku jsou bez DPH.

Aktualizováno k 15. 4. 2024. Vydáním tohoto ceníku ztrácí předcházející vydání svoji platnost. Vyhrazuje si právo úpravy položek i cen.

Technické parametry, certifikáty a návody na www.gabotherm.cz

Sestavy podlahového vytápění

Nabídka hotových sestav v systému Gabotherm® je obrovským pomocníkem, který vám ušetří čas při nákupu a poskytuje vám jistotu, že na nic nezapomenete. Sestavy obsahují všechny potřebné komponenty ve správných počtech, tím máte zabezpečenou jednoduchou a správnou montáž podlahového vytápění. Kvalitní podlahové vytápění s polybutenovými trubkami Gabotherm® hehta poskytuje jistotu každému, komu záleží na kvalitě, funkčnosti a pohodlí za rozumnou cenu.

Sestavy podlahového vytápění 1.2.3

- rychlost montáže celého systému podlahového vytápění 1.2.3 je nepřekonatelná
- polybutenová trubka Gabotherm® hehta, nejspolehlivější vytápěcí trubka na trhu
- výborná ohebnost trubky umožňuje bezproblémovou a rychlou montáž i při nízkých teplotách (do -5°C)
- systémová deska 30-2 s výstupky, s integrovanou tepelnou izolací, kročejovou izolací 25 dB a izolací proti vlhkosti

Sestava obsahuje

systémovou desku 1.2.3, 30-2 černou, PB trubku HR-PB hehta DD 15x1,5, dilatační pás GTF-RDS



plocha vytápění	obj. číslo	systémová deska 30-2 černá		polybutenová trubka HR-PB hehta 15x1,5			dilatační pás GTF-RDS	cena Kč	
		v m ²	bal.	m	počet bal. 120 m	počet bal. 200 m			počet bal. 600 m
240 m ²	GPV240	243,0 m ²	40	1600	0	2	2	250	181 775,-
160 m ²	GPV160	157,9 m ²	26	1040	2	4	0	150	119 445,-
120 m ²	GPV120	121,5 m ²	20	800	0	1	1	125	90 888,-
120 m ²	GPV120A	121,5 m ²	20	800	0	4	0	125	92 088,-
80 m ²	GPV80	78,98 m ²	13	520	1	2	0	75	59 723,-
30 m ²	GPV30	30,38 m ²	5	200	0	1	0	25	22 888,-
18 m ²	GPV18	18,23 m ²	3	120	1	0	0	25	13 948,-

Sestavy podlahového vytápění TAC

- polybutenová trubka Gabotherm® hehta, nejspolehlivější vytápěcí trubka na trhu
- výborná ohebnost trubky umožňuje bezproblémovou a rychlou montáž i při nízkých teplotách (do -5°C)
- systémový pás TAC s integrovanou tepelnou a protihlukovou izolací, izolační fólií proti vlhkosti

Sestava obsahuje

systémový pás TAC, TAC kotvicí spony, PB trubku HR-PB hehta DD 15x1,5, dilatační pás GTF-RDS



plocha vytápění	obj. číslo	systémový pás TAC		kotvicí spony TAC	polybutenová trubka HR-PB hehta 15x1,5			dilatační pás GTF-RDS	cena Kč	
		v m ²	bal.		ks	m	počet bal. 120 m			počet bal. 200 m
120 m ²	GPVT120	120 m ²	12	2400	800	0	1	1	125	68 048,-
80 m ²	GPVT80	80 m ²	8	1600	520	1	2	0	75	45 373,-
30 m ²	GPVT30	30 m ²	3	600	200	0	1	0	25	17 178,-
20 m ²	GPVT20	20 m ²	2	500	120	1	0	0	25	11 228,-

Sestavy podlahového vytápění Solotop

- vhodné pro montáže, kde je k dispozici již položená tepelná izolace
- polybutenová trubka Gabotherm® hehta, nejspolehlivější vytápěcí trubka na trhu
- výborná ohebnost trubky umožňuje bezproblémovou a rychlou montáž i při nízkých teplotách (do -5°C)
- systémová deska Solotop s výstupky, bez tepelné izolace

Sestava obsahuje

systémovou desku Solotop, polybutenovou trubku HR-PB hehta DD 15x1,5, dilatační pás GTF-RDS



plocha vytápění	obj. číslo	systémová deska Solotop		polybutenová trubka HR-PB hehta 15x1,5			dilatační pás GTF-RDS	cena Kč	
		v m ²	bal.	m	počet bal. 120 m	počet bal. 200 m			počet bal. 600 m
120 m ²	GPVS120	121,5 m ²	10	800	0	1	1	125	76 788,-
60 m ²	GPVS60	60,75 m ²	5	400	0	2	0	75	39 263,-

Sestavy s rozdělovači Push Fit

Sestavy rozdělovačů VSS Push Fit pro PB trubku Gabotherm® hehta d 15 x 1,5 s podomítkovou skříňkou PWS

NOVÉ

- rozdělovače 1" s průhlednými násuvnými spoji - již není nutné měřit a označovat hloubku zasunutí trubky Gabotherm hehta d 15 x 1,5 do násuvného spoje
- tělesa z ušlechtilé oceli jsou osazená do protihlukově izolovaných držáků
- jsou vybaveny ručním odvzdušněním a průtokoměrem na přívodu
- regulace průtoku se provádí regulační armaturou na zpátečce

Sestava obsahuje

rozdělovač VSS Push Fit, opěrná pouzdra POM GT-SH 15, uzavírací kohouty GT-AVR 1", skříňkou pro montáž pod omítku PWS



obj. číslo	rozdělovač VSS	opěrné pouzdro GT-SH 15	uzavírací kohout GT-AVR 1"	podomítková skříňka PWS	cena Kč
	typ	ks	1 pár	typ	
TPVSS2	VSS 2 Push Fit	4	1	P2WS	8 092,-
TPVSS3	VSS 3 Push Fit	6	1	P2WS	8 843,-
TPVSS4	VSS 4 Push Fit	8	1	P2WS	9 694,-
TPVSS5	VSS 5 Push Fit	10	1	P3WS	10 805,-
TPVSS6	VSS 6 Push Fit	12	1	P3WS	10 846,-
TPVSS7	VSS 7 Push Fit	14	1	P4WS	12 977,-
TPVSS8	VSS 8 Push Fit	16	1	P4WS	13 918,-
TPVSS9	VSS 9 Push Fit	18	1	P4WS	14 839,-
TPVSS10	VSS 10 Push Fit	20	1	P5WS	16 070,-
TPVSS11	VSS 11 Push Fit	22	1	P5WS	17 441,-
TPVSS12	VSS 12 Push Fit	24	1	P6WS	18 652,-

Poznámka: Při použití mísících sad je potřebné zvětšit velikost skříňky, sestavu tím pádem není možné použít.

Sestavy rozdělovačů VSS Push Fit pro PB trubku Gabotherm® hehta d 15 x 1,5 s nadomítkovou skříňkou NWS

NOVÉ

- rozdělovače 1" s průhlednými násuvnými spoji - již není nutné měřit a označovat hloubku zasunutí trubky Gabotherm hehta d 15 x 1,5 do násuvného spoje
- tělesa z ušlechtilé oceli jsou osazená do protihlukově izolovaných držáků
- jsou vybaveny ručním odvzdušněním a průtokoměrem na přívodu
- regulace průtoku se provádí regulační armaturou na zpátečce

Sestava obsahuje

rozdělovač VSS Push Fit, opěrná pouzdra POM GT-SH 15, uzavírací kohouty GT-AVR 1", skříňkou pro montáž nad omítku NWS



obj. číslo	rozdělovač VSS	opěrné pouzdro GT-SH 15	uzavírací kohout GT-AVR 1"	Nadomítková skříňka NWS	cena Kč
	typ	ks	1 pár	typ	
TNVSS2	VSS 2 Push Fit	4	1	N2WS	7 662,-
TNVSS3	VSS 3 Push Fit	6	1	N3WS	8 513,-
TNVSS4	VSS 4 Push Fit	8	1	N3WS	9 364,-
TNVSS5	VSS 5 Push Fit	10	1	N3WS	10 295,-
TNVSS6	VSS 6 Push Fit	12	1	N4WS	11 486,-
TNVSS7	VSS 7 Push Fit	14	1	N4WS	12 437,-
TNVSS8	VSS 8 Push Fit	16	1	N4WS	13 378,-
TNVSS9	VSS 9 Push Fit	18	1	N5WS	14 499,-
TNVSS10	VSS 10 Push Fit	20	1	N6WS	15 780,-
TNVSS11	VSS 11 Push Fit	22	1	N6WS	17 151,-
TNVSS12	VSS 12 Push Fit	24	1	N6WS	18 152,-

Poznámka: Při použití mísících sad je potřebné zvětšit velikost skříňky, sestavu tím pádem není možné použít.

Trubky Gabotherm®

Materiál	PB hetta třívrstvá	PB hetta pětivrstvá	MV	PE-Xc
Max. provozní tlak*	8 bar	6 bar	10 bar	6 bar
Max. provozní teplota*	90 °C	70 °C	90 °C	90 °C
Provozní podmínky pro vytápění dle	ČSN EN ISO 15 876-2 a DIN 4726	ČSN EN ISO 15 876-2 a DIN 4726	ČSN EN ISO 21 003	ČSN EN ISO 15 875
Třída použití - tlak	4/5 - 8 bar	4 - 6 bar	2/4/5 - 10 bar	4/5 - 6 bar
Tepelná roztažnost	0,13 mm/mK	0,13 mm/mK	0,023 mm/mK	0,20 mm/mK
Drsnost povrchu stěn trubky	0,007 mm	0,007 mm	0,007 mm	0,007 mm
Min. poloměr ohybu - při volném ohybu - při ohýbání pomocí nástroje	6 x da	6 x da	5 x da 3,5 x da	6 x da
Montážní teplota	vyšší než -5 °C	vyšší než -5 °C	vyšší než -15 °C	vyšší než +5 °C

* uvedené podmínky nemohou působit trvale současně

Použití trubek pro systémy vytápění a rozvodů vody

Systémy vytápění	1.2.3	TAC	KB 12	WR 8	WR 12	KPI 10	průmyslové podlahové vytápění	aktivace stavebních konstrukcí	rozvody vytápění	rozvody vody
Polybutenové trubky										
8 x 1,0 mm hetta				x						
10 x 1,3 mm hetta						x				
12 x 1,3 mm hetta			x		x					
15 x 1,5 mm hetta	x	x							x	
17 x 2,0 mm pětivrstvá	x	x						x		
18 x 2,0 mm hetta	x	x							x	
20 x 2,0 mm pětivrstvá		x					x	x		
25 x 2,3 mm pětivrstvá							x	x		
Trubky PE-Xc										
16 x 2,0 mm	x	x							x	
18 x 2,0 mm	x	x							x	
20 x 2,0 mm		x					x		x	
MV trubky										
16 x 2,0 mm	x	x							x	x
18 x 2,0 mm	x	x							x	x
20 x 2,0 mm		x							x	x
26 x 3,0 mm									x	x
32 x 3,0 mm									x	x
40 x 3,5 mm									x	x
50 x 4,0 mm									x	x
63 x 4,5 mm									x	x

Trubky Gabotherm®

Popis produktu	PJ	Obj. č.	Cena Kč
 <p>Polybutenová trubka Gabotherm® hetta třívrstvá Materiál: trojnásobně koextrudovaný polybuten s kyslíkovou bariérou, odpovídající technickým podmínkám podle DIN 4726 a ČSN EN ISO 15876. Určena pro vytápění a plošné vytápění/chlazení.</p>			
PB-R 8 x 1,0 barva oranžová	200 m	12010H	34,-/m
PB-R 8 x 1,0 barva oranžová	400 m	12003H	33,-/m
PB-R 12 x 1,3 barva oranžová	120 m	12748H	40,-/m
PB-R 12 x 1,3 barva oranžová	200 m	12749H	40,-/m
PB-R 15 x 1,5 barva oranžová	120 m	12714H	46,-/m
PB-R 15 x 1,5 barva oranžová	200 m	12715H	46,-/m
PB-R 15 x 1,5 VÝHODNÁ NABÍDKA barva oranžová	600 m	12724H	44,-/m
PB-R 18 x 2,0 barva oranžová	200 m	06432H	49,50/m
 <p>Polybutenová trubka Gabotherm® hetta třívrstvá v černé ochranné trubce Materiál ochranné trubky: vlnitý polyetylen černé barvy</p>			
GT-PB-R 15 x 1,5 barva oranžová/černá	120 m	12779H	68,-/m
 <p>Polybutenová trubka Gabotherm® hetta pětivrstvá Materiál: trojnásobně koextrudovaný polybuten s kyslíkovou bariérou uprostřed trubky, odpovídající technickým podmínkám podle DIN 4726 a ČSN EN ISO 15876. Určena pouze pro plošné vytápění/chlazení.</p>			
PB-R 17 x 2,0 pětivrstvá barva červená	240 m	12017	48,-/m
PB-R 17 x 2,0 pětivrstvá VÝHODNÁ NABÍDKA barva červená	600 m	12617	46,-/m
PB-R 20 x 2,0 pětivrstvá barva červená	240 m	12020	64,-/m
PB-R 25 x 2,3 pětivrstvá barva červená	240 m	12025	85,-/m
 <p>Ochranná trubka Gabotherm® Materiál ochranné trubky: vlnitý polyetylen černé barvy</p>			
GT-SR 21 barva černá, rozměr d12–d14	60 m	03046	22,-/m
GT-SR 25 barva černá, rozměr d15–d18	60 m	01823	32,-/m
GT-SR 28 barva černá, rozměr d20	50 m	06697	51,-/m
 <p>MV trubka Gabotherm® vícevrstvá Materiál: 5 vrstev - PE-RT/spojovací vrstva/hliník/spojovací vrstva/PE-RT nebo PE-HD. Hliníková vrstva je v podélném směru svařena natupo. Odpovídá technickým podmínkám podle ČSN EN ISO 21003. Určena pro vytápění/chlazení a rozvody vody.</p>			
GT-MV 16 × 2 barva bílá, síla Al vrstvy 0,20 mm	200 m	12773M	43,-/m
GT-MV 18 × 2 barva bílá, síla Al vrstvy 0,25 mm	200 m	12886	59,-/m
GT-MV 20 × 2 barva bílá, síla Al vrstvy 0,25 mm	100 m	12887	64,-/m
GT-MV 26 × 3 barva bílá, síla Al vrstvy 0,35 mm	50 m	12889	154,-/m
GT-MV 32 × 3 barva bílá, síla Al vrstvy 0,50 mm	50 m	12816	252,-/m
 <p>Trubka v tyčích</p>			
GT-MV 26 × 3 barva bílá, síla Al vrstvy 0,50 mm	5 m	12768	239,-/m
GT-MV 32 × 3 barva bílá, síla Al vrstvy 0,50 mm	5 m	12769	264,-/m
GT-MV 40 × 3,5 barva bílá, síla Al vrstvy 0,50 mm	5 m	12810	432,-/m
GT-MV 50 × 4,0 (na objednávku) barva bílá, síla Al vrstvy 0,60 mm	5 m	12811	877,-/m
GT-MV 63 × 4,5 (na objednávku) barva bílá, síla Al vrstvy 0,80 mm	5 m	12812	1 790,-/m

Podlahové vytápění/chlazení Gabotherm® 1.2.3. – mokrý systém



Gabotherm® 1.2.3 je systém podlahového vytápění/chlazení s přímým uložením trubek do potěru. Přítom může být použit jak cementový potěr s přísadami, tak i anhydritový (tekutý) potěr.

Základní komponenty

- polybutenové topné trubky Gabotherm® 15 x 1,5 mm, případně 18 x 2 mm nebo 17 x 2 (5-vrstvá)
- systémové desky z tvarovaného polystyrenu
- rozdělovač stanice se svěrnými spoji

Všeobecné informace

Montáž systému 1.2.3 je ve srovnání s jinými systémy snazší a rychlejší. Polybutenová trubka Gabotherm® hetta 15 x 1,5 mm má vzhledem k nepatrné tloušťce stěny podstatně větší ohebnost/pružnost a současně má stejný průtok jako běžně používaná trubka 16 x 2 mm. Polybutenová trubka Gabotherm® hetta je v souladu s normou DIN 4726/27 opatřena kyslíkovou bariérou a byl na ni vystaven certifikát MPA, DIN a ITC Zlín.

K trubkám Gabotherm® hetta byla speciálně vyvinuta systémová deska s integrovanou tepelnou izolací, izolací proti kročejovému hluku a vlhkosti z polystyrenu s výstupky pro uchycení trubek. Tuto systémovou desku s tvrdou svrchní vrstvou a jádrem z kročejové izolace, která má značku kvality RAL, lze velmi snadno bez prořezů zpracovávat krájecím nožem. Trubky mohou být do této desky ukládány s rozstupem 50 mm, 75 mm a jejich násobky. Díky tomu je montáž systému 1.2.3 velmi jednoduchá.



Skladba podlahového vytápění/chlazení

Skladba podlahového vytápění nad vytápěným prostorem (např. první a vyšší patro)

63 mm	topný potěr včetně trubky PB hetta DD 15 x 1,5 mm nebo 18 x 2 mm
30-2 mm	systémová deska 30-2
91 mm	celková výška (bez nášlapné vrstvy)

Skladba podlahového vytápění na terénu (přízemí) a nad nevytápěným prostorem

63 mm	topný potěr včetně trubky PB hetta DD 15 x 1,5 mm nebo 18 x 2 mm
30-2 mm	systémová deska 30-2
min. 50 mm	EPS 100 (není součástí dodávky)
(příp. 2 mm)	izolace stavebního objektu nad terénem (není součástí dodávky)
min. 141 mm	celková výška (bez nášlapné vrstvy)
min. 143 mm	celková výška (bez nášlapné vrstvy, izolace stavebního objektu)

Podlahové vytápění 1.2.3 je vhodné pro všechny podlahové krytiny, jejichž tepelný odpor nepřekročí 0,15 m²K/W

(informace o hodnotě tepelného odporu žádejte u prodejce podlahové krytiny).

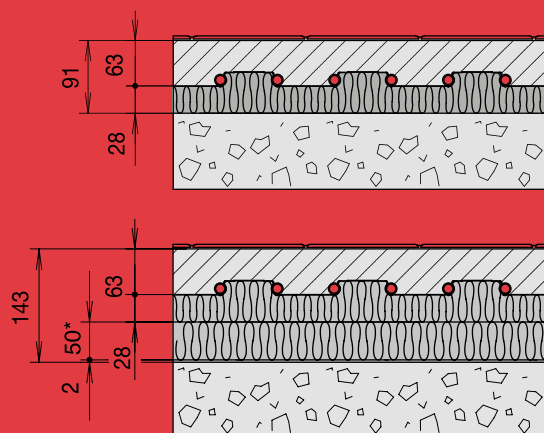

Spotřeba materiálu na 1 m²

Obj. číslo	Komponent	Rozteč trubek RA (mm)							
		50	75	100	150	200	225	250	300
	Trubka	20,0 m	13,3 m	10,0 m	6,6 m	5,0 m	4,4 m	4,0 m	3,3 m
10123	Systémová deska 30-2	1 m²	1 m²	1 m²	1 m²	1 m²	1 m²	1 m²	1 m²
00193	Dilatační pás	1 m	1 m	1 m	1 m	1 m	1 m	1 m	1 m

Obj. číslo	Cenová kalkulace uvedených prvků na 1 m² bez montáže a DPH (Kč)	Rozteč trubek RA (mm)							
		50	75	100	150	200	225	250	300
12715H	trubka PB-R hetta 15 x 1,5 mm	1 330,-	1 066,-	870,-	758,-	640,-	657,-	594,-	606,-
12017	trubka PB-R hetta 17 x 2,0 mm	1 370,-	1 093,-	890,-	727,-	650,-	666,-	602,-	568,-
06432H	trubka PB-R hetta 18 x 2,0 mm	-	1 113,-	-	781,-	-	672,-	-	618,-

Podlahové vytápění/chlazení Gabotherm® 1.2.3.

Popis produktu	PJ	Obj. č.	Cena Kč	
Systémové desky				
 <p>Systémová deska 123 30-2, RA 75 mm, s kročejovou izolací systémová deska pro podlahové vytápění, pro trubky d 15-18 mm, s integrovanou tepelnou izolací 30-2 mm, kročejová izolace 28 dB a izolace proti vlhkosti, vhodná pro obytné prostory, materiál: polystyren EPS (Doppeldichte), $R_{\lambda} = 0,75 \text{ m}^2 \text{ K/W}$, max. zatížitelnost do 500 kg/m², rozestup uložení 75 mm nebo vícenásobný, balení 6,075 m², rozměr 1350x750 mm, celková výška 52 mm</p>				
Systémová deska 123 30-2, RA 75 mm, s kročejovou izolací	barva černá	6,075 m ²	10123	2 630,-/bal.
 <p>Systémová deska 123 10, RA 75 mm systémová deska pro podlahové vytápění, pro trubky d 15-18 mm, s integrovanou tepelnou izolací 10 mm, izolace proti vlhkosti, vhodná pro nízkou stavební výšku a max. zatížitelnost, materiál: polystyren EPS, $R_{\lambda} = 0,25 \text{ m}^2 \text{ K/W}$, max. zatížitelnost do 7 500 kg/m², rozestup uložení 75 mm nebo vícenásobný, balení 12,15 m², rozměr 1350x750 mm, celková výška 32 mm</p>				
Systémová deska 123 10, RA 75 mm	barva černá	12,15 m ²	00340	4 820,-/bal.
 <p>Systémová deska Solotop, RA 75 mm, bez tepelné izolace hlubokotažená fólie 1 mm určená k položení přímo na tepelnou izolaci, pro trubku d 15-18 mm, izolace proti vlhkosti, vhodná pro obytné prostory, max. zatížitelnost do 500 kg/m², rozestup uložení 75 mm nebo vícenásobný, balení 12,15 m², rozměr 1350x750 mm, celková výška 22 mm</p>				
Systémová deska Solotop, RA 75 mm, bez tepelné izolace	barva černá	12,15 m ²	10125	3 850,-/bal.
 <p>Systémová deska Combishop 30-2, RA 50 mm, s kročejovou izolací systémová deska pro podlahové vytápění, pro trubky d 14-17 mm, s integrovanou tepelnou izolací 30-2 mm, kročejová izolace 28 dB a izolace proti vlhkosti, vhodná pro obytné prostory, materiál: polystyren EPS (Doppeldichte), $R_{\lambda} = 0,75 \text{ m}^2 \text{ K/W}$, max. zatížitelnost do 500 kg/m², rozestup uložení trubek 50 mm nebo vícenásobný, balení 6,72 m², rozměr 1400 x 800 mm, celková výška 51 mm</p>				
Systémová deska Combishop 30-2, RA 50 mm, s kročejovou izolací	barva černá	6,72 m ²	10124	2 610,-/bal.
 <p>Systémová deska Combishop 11, RA 50 mm systémová deska pro podlahové vytápění, pro trubky d14–17 mm, s integrovanou tepelnou izolací 11 mm a izolací proti vlhkosti, vhodná pro nízkou stavební výšku a vysokou max. zatížitelnost, materiál: polystyren EPS, $R_{\lambda} = 0,25 \text{ m}^2 \text{ K/W}$, max. zatížitelnost 7 500 kg/m², rozestup uložení trubek 50 mm nebo vícenásobný, balení 14,56 m², rozměr 1400 x 800 mm, celková výška 31 mm</p>				
Systémová deska Combishop 11, RA 50 mm	barva černá	14,56 m ²	10127	5 220,-/bal.
 <p>Systémová deska Solotop, RA 50 mm, bez tepelné izolace hlubokotažená fólie 1 mm určená k položení přímo na tepelnou izolaci, pro trubky d14–17 mm, izolace proti vlhkosti, vhodná pro obytné prostory, max. zatížitelnost do 500 kg/m², rozestup uložení 50 mm nebo vícenásobný, balení 13,44 m², rozměr 1400 x 800 mm, celková výška 20 mm</p>				
Systémová deska Solotop, RA 50 mm, bez tepelné izolace	barva černá	13,44 m ²	10126	3 790,-/bal.
Trubky				
 <p>Polybutenová trubka Gabotherm® hetta třívrstvá Materiál: trojnásobně koextrudovaný polybuten s kyslíkovou bariérou, odpovídající technickým podmínkám podle DIN 4726 a ČSN EN ISO 15876. Určena pro vytápění a plošné vytápění/chlazení.</p>				
PB-R 15 x 1,5	barva oranžová	120 m	12714H	46,-/m
PB-R 15 x 1,5	barva oranžová	200 m	12715H	46,-/m
PB-R 15 x 1,5 VÝHODNÁ NABÍDKA	barva oranžová	600 m	12724H	44,-/m
PB-R 18 x 2,0	barva oranžová	200 m	06432H	49,50/m
 <p>Polybutenová trubka Gabotherm® hetta pětivrstvá Materiál: trojnásobně koextrudovaný polybuten s kyslíkovou bariérou uprostřed trubky, odpovídající technickým podmínkám podle DIN 4726 a ČSN EN ISO 15876. Určena pouze pro plošné vytápění/chlazení.</p>				
PB-R 17 x 2,0 pětivrstvá	barva červená	240 m	12017	48,-/m
PB-R 17 x 2,0 pětivrstvá VÝHODNÁ NABÍDKA	barva červená	600 m	12617	46,-/m
Připojovací press-koncový kus pro připojení otopného tělesa z podlahy, s připájenou poniklovanou měděnou trubkou d 15, délka 300 mm. Pro napojení otopného nízkoteplotního tělesa trubkou PB-R 17x2 nebo 15x1,5. Pouze ve spojení s podlahovým vytápěním.				
GT-MV-PLCU 17/300		1 ks	00785	406,-
GT-MV-PLCU 15/300		1 ks	00905	441,-



Podlahové vytápění/chlazení Gabotherm® 1.2.3.

Popis produktu	PJ	Obj. č.	Cena Kč		
<p>Rozdělovače a příslušenství k rozdělovačům</p> <p>Rozdělovače pro podlahové vytápění (nerez) s násuvnými spojkami Push Fit pro trubky Gabotherm hetta d 15 × 1,5 mm. Rozdělovače 1" pro systém 1.2.3 s integrovanými násuvnými spojkami s ventily pro přívodní a vratné potrubí, vhodné pro napojení PB trubek Gabotherm® hetta 15 × 1,5 mm. Sestává ze dvou těles z ušlechtilé oceli osazených do protihlukově izolovaných držáků, s integrovanými násuvnými spojkami 15 mm, včetně odvzdušňovací a plnicí soupravy. Regulace průtoku se provádí regulační armaturou na zpátečce. Rozdělovač je vybaven průtokoměrem na přívodu. Pozor: pro každý otopný okruh jsou nutná dvě opěrná pouzdra POM GT-SH 15</p>					
	GTF-VSS 2 1" Push Fit, nerez	1 ks	12737P	3 710,-	
	GTF-VSS 3 1" Push Fit, nerez	1 ks	12738P	4 420,-	
	GTF-VSS 4 1" Push Fit, nerez	1 ks	12739P	5 230,-	
	GTF-VSS 5 1" Push Fit, nerez	1 ks	12740P	6 120,-	
	GTF-VSS 6 1" Push Fit, nerez	1 ks	12741P	7 020,-	
	GTF-VSS 7 1" Push Fit, nerez	1 ks	12742P	7 930,-	
	GTF-VSS 8 1" Push Fit, nerez	1 ks	12743P	8 830,-	
	GTF-VSS 9 1" Push Fit, nerez	1 ks	12744P	9 710,-	
	GTF-VSS 10 1" Push Fit, nerez	1 ks	12745P	10 600,-	
	GTF-VSS 11 1" Push Fit, nerez	1 ks	12746P	11 930,-	
	GTF-VSS 12 1" Push Fit, nerez	1 ks	12747P	12 890,-	
<p>Opěrné pouzdro POM GT-SH 15 (pouze pro rozdělovače Push Fit) pouzdro pro kalibrování trubky Gabotherm® hetta 15 × 1,5 mm u násuvných spojek Push Fit materiál termoplastický polymer POM.</p>					
	POM GT-SH 15	10 ks	12717P	20,50/ks	
<p>Rozdělovače pro systémy podlahového vytápění (nerez) rozdělovače 1" s ventily pro přívodní a vratné potrubí, vhodné pro napojení pomocí adaptérů a pressadaptérů. Sestává ze dvou těles z ušlechtilé oceli osazených do protihlukově izolovaných držáků, s vývody 3/4" – eurokužel, včetně odvzdušňovací a plnicí soupravy. Regulace průtoku pomocí regulačního ventilu na zpátečce a průtokoměru na přívodu.</p>					
	GTF-VSV 2 1", nerez	šířka 160 mm	1 ks	08351N	3 510,-
	GTF-VSV 3 1", nerez	šířka 210 mm	1 ks	08392N	4 190,-
	GTF-VSV 4 1", nerez	šířka 260 mm	1 ks	08459N	4 820,-
	GTF-VSV 5 1", nerez	šířka 310 mm	1 ks	08462N	5 490,-
	GTF-VSV 6 1", nerez	šířka 360 mm	1 ks	08479N	6 190,-
	GTF-VSV 7 1", nerez	šířka 410 mm	1 ks	08558N	6 860,-
	GTF-VSV 8 1", nerez	šířka 460 mm	1 ks	08563N	7 630,-
	GTF-VSV 9 1", nerez	šířka 510 mm	1 ks	08564N	8 410,-
	GTF-VSV 10 1", nerez	šířka 560 mm	1 ks	08572N	9 130,-
	GTF-VSV 11 1", nerez	šířka 610 mm	1 ks	08577N	9 900,-
	GTF-VSV 12 1", nerez	šířka 660 mm	1 ks	08589N	10 620,-
<p>Adaptér z mosazi, s eurokuželem 3/4", sestává ze základního tělesa s o-kroužkem, svěrného kroužku a převlečné matice 3/4", pro napojení trubek Gabotherm® na rozdělovací stanici.</p>					
	GT-M-KA 15 × 1,5		20 ks	12658	95,-/ks
	GT-M-KA 16 × 2		20 ks	00871	81,-/ks
	GT-M-KA 17 × 2		20 ks	00862	95,-/ks
	GT-M-KA 18 × 2		20 ks	00877	81,-/ks
<p>NOVÉ</p> <p>Uzavírací kohout 1" pro uzavření rozdělovače, poniklovaný</p>					
	GT-AVR 1"		1 pár	22871	930,-
<p>DOPRODEJ</p> <p>Uzavírací kohout 1" pro uzavření rozdělovače.</p>					
	GT-AVR 1"		1 pár	01732	1 081,-

Podlahové vytápění/chlazení Gabotherm® 1.2.3.

Popis produktu	PJ	Obj. č.	Cena Kč
 <p>Uzavírací kohout 1" s teploměrem pro uzavření rozdělovače včetně jímky a teploměru 0 - 60 °C</p> <p>GT-KHT-1"</p>	1 pár	13311	1 494,-
 <p>Uzavírací kohout 1" s regulačním ventilem pro uzavření rozdělovače s možností regulace průtoku 4 - 36 l/min</p> <p>GT-SVR 1"</p>	1 pár	13309	2 586,-
<p>Príslušenství k systému podlahového vytápění 1.2.3</p>			
 <p>Ochranná trubka Gabotherm® Materiál ochranné trubky: vlnitý polyetylen černé barvy</p> <p>GT-SR 25 barva černá, rozmer d15–d18</p>	60 m	01823	32,-/m
 <p>Press-spojka press-spojka z mosazi, pro napojení trubek Gabotherm® hetta. Rozměry trubek: 15 × 1,5 a 18 × 2 mm.</p>			
<p>GT-M-PK 15/15</p>	10 ks	01012	125,-/ks
<p>GT-M-PK 17/17</p>	10 ks	00652	135,-/ks
<p>GT-M-PK 18/18</p>	10 ks	00551	134,-/ks
 <p>Dilatační pás z pěnového polyetylenu, tloušťka cca 8 mm, výška 150 mm, s nalepenou fólií a jednostranným přesahem fólie, samolepicí pruh na zadní straně, prostor pro dilataci 5 mm podle DIN 18560.</p> <p>GTF-RDS</p>	25 m	00193	21,50/m
 <p>Dilatační pás z vlnité lepenky podle DIN 18560, pro bezpečné dilatování potěrů a při přechodech přes dveře, délka 1 m.</p> <p>GTF-DFS 100</p>	25 m	09743	198,-/m
 <p>Skříňka pro nadomítkovou instalaci pro předstěnovou montáž rozdělovače z pozinkovaného plechu. Hloubka 130 mm, výška 730 mm od hrubé podlahy, s posuvnými lištami pro upevnění rozdělovače. Povrch je lakovaný práškovou barvou (RAL 9010). Dvířka se zabudovaným zámekem na uzavření.</p> <p>GT-PVKM 4 počet okruhů 4, šířka skříňky 600 mm</p>	1 ks	30004	3 996,-
 <p>Skříňka pro podomítkovou instalaci označení velikosti skříňky odpovídá velikosti nerezového rozdělovače Gabotherm® s připojením z boku a bez mísící sady. Pro instalaci pod omítku/do zdi. Skládá se ze základní skříňky a předního lakovaného rámu. Skříň je zhotovena z pozinkovaného plechu 0,8 mm. Viditelná část je lakovaná barvou RAL 9003. V horní části skříňky je oddělená část určená pro připojovací elektrickou lištu. Skříň má z boku perforované otvory pro připojení rozdělovače na stoupačí potrubí. Skříň je dodávána v 6 velikostech. Hloubka skříňky 110-175 mm, výška 780-870 mm. Dvířka se odemykají mincí nebo šroubovákem.</p> <p>P2WS do 4 okruhů, vnitřní šířka 440 mm</p> <p>P3WS do 6 okruhů, vnitřní šířka 570 mm</p> <p>P4WS do 9 okruhů, vnitřní šířka 720 mm</p> <p>P5WS do 11 okruhů, vnitřní šířka 800 mm</p> <p>P6WS do 12 okruhů, vnitřní šířka 970 mm</p> <p>P7WS do 12+ okruhů, vnitřní šířka 1070 mm</p>	1 ks	P2WS	3 370,-
		P3WS	3 550,-
		P4WS	3 830,-
		P5WS	4 130,-
		P6WS	4 340,-
		P7WS	4 810,-

Podlahové vytápění/chlazení Gabotherm® 1.2.3.

Popis produktu	PJ	Obj. č.	Cena Kč
 <p>Skříňka pro nadomítkovou instalaci označení velikosti skříně odpovídá velikosti nerezového rozdělovače Gabotherm® s připojením z boku a bez mísící sady. Pro instalaci na omítku/zeď. Skříň je zhotovena z pozinkovaného plechu 0,8 mm. Viditelná část je lakovaná barvou RAL 9003. V horní části skříně je oddělená část určená pro připojovací elektrickou lištu. Skříň je dodávána v 6 velikostech. Hloubka skříně 157 mm, výška 780 mm. Dvířka se odemykají mincí nebo šroubovákem.</p>	<p>N2WS do 2 okruhů, vnitřní šířka 485 mm 1 ks</p> <p>N3WS do 5 okruhů, vnitřní šířka 720 mm 1 ks</p> <p>N4WS do 8 okruhů, vnitřní šířka 760 mm 1 ks</p> <p>N5WS do 9 okruhů, vnitřní šířka 845 mm 1 ks</p> <p>N6WS do 12 okruhů, vnitřní šířka 1015 mm 1 ks</p>	<p>N2WS</p> <p>N3WS</p> <p>N4WS</p> <p>N5WS</p> <p>N6WS</p>	<p>2 940,-</p> <p>3 040,-</p> <p>3 290,-</p> <p>3 490,-</p> <p>3 840,-</p>
 <p>Vodící oblouk trubek z nárázuvzdorného plastu, pro ohyb trubek Gabotherm® hetta o 90°.</p>	<p>GT-RB 15/18 rozměr 15-18 mm 20 ks</p>	<p>12001</p>	<p>22,-/ks</p>
 <p>TAC kotvicí spona z nárázuvzdorného plastu na bezpečné upevnění topné trubky, v bloku po 30 ks.</p>	<p>GTF-TAC 300 ks</p>	<p>09723</p>	<p>2,10/ks</p>
<p>Regulaci k podlahovému vytápění najdete na straně 43. Mísící sady pro podlahové vytápění najdete na straně 40.</p>			

Podlahové vytápění/chlazení

Gabotherm® TAC – mokrý systém



Podlahové vytápění/chlazení TAC je systém, který k uchycení trubek používá speciální kotvicí spony. Spony se háčky zachytí za fólii nalepenou na polystyrenovém pásu. Montáž systému je delší a náročnější oproti systému 1.2.3. Je určen k zalití cementovým nebo anhydritovým potěrem, tzv. „mokrý systém“.

Základní komponenty

- polybutenové topné trubky Gabotherm® 15 x 1,5 mm, případně 18 x 2 mm nebo 17 x 2 (5-vrstvá)
- systémový pás a kotvicí spony
- rozdělovací stanice se svěrnými spoji

Všeobecné informace

Montáž systému TAC vyžaduje oproti systému 1.2.3 více času a je méně pohodlná, ve výsledku ale nabízí uživateli stejný komfort. Systémový pás TAC je tepelná a současně i protihluková izolace. Je vyroben z elastizovaného polystyrenu EPS T. Materiál je trvale kontrolovaný a odpovídá příslušným normám DIN. Díky nakaširované fólii je izolace chráněná proti vlhkosti. Fólie současně slouží jako kotvicí prvek pro spony trubek. Potištěný rastr pomáhá při kladení trubek v požadovaných rozestupech.

V jednom pracovním úkonu je uložena tepelná a protihluková izolace, bariéra proti vlhkosti a kotvicí prvek pro spony trubek. Fólie má pro napojení jednotlivých systémových pásů postranní přesah. Pomocí lepících pásky se slepí jednotlivé pásy a tím se stane plocha zcela těsná proti pronikání vlhkosti.



Skladba podlahového topení

Příklad pro trubku d 16 x 2 mm

Skladba podlahového topení nad vytápěným prostorem (např. první a vyšší patro)

- 61 mm topný potěr včetně trubky d 16 x 2 mm
- 30-2 mm TAC systémový pás 30-2
- 89 mm celková výška (bez nášlapné vrstvy)

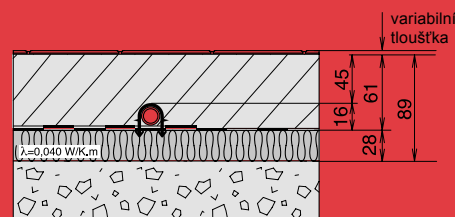

Skladba podlahového topení na terénu (přízemí) a nad nevytápěným prostorem

- 61 mm topný potěr včetně trubky d 16 x 2 mm
- 30-2 mm TAC systémový pás 30-2
- min. 50 mm EPS 100 (není součástí dodávky)
- (příp. 2 mm) izolace stavebního objektu nad terénem (není součástí dodávky)
- min. 139 mm celková výška (bez nášlapné vrstvy)

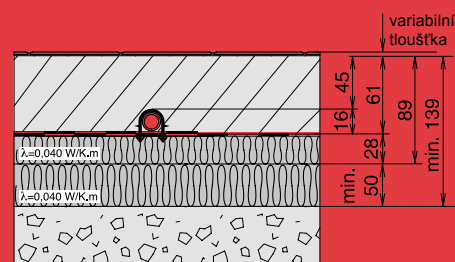



Spotřeba materiálu na 1 m²

Obj. číslo	Komponent	Rozeč trubek RA (mm)					
		50	100	150	200	250	300
	Trubka	20 m	10 m	6,6 m	5 m	4 m	3,3 m
09723	TAC kotvicí spona	50 ks	25 ks	20 ks	14 ks	12 ks	9 ks
12696	TAC systémový pás	1 m ²	1 m ²	1 m ²	1 m ²	1 m ²	1 m ²
00193	Dilatační pás	1 m	1 m	1 m	1 m	1 m	1 m

Obj. číslo	Přibliž. cenová kalkulace uvedených prvků na 1 m ² bez montáže a DPH (KČ)	Rozeč trubek RA (mm)					
		50	100	150	200	250	300
12773	MV 16 x 2,0 mm	1 193,-	710,-	553,-	472,-	425,-	388,-







Podlahové vytápění/chlazení Gabotherm® TAC

Popis produktu	PJ	Obj. č.	Cena Kč			
Systémový pás a příslušenství						
 <p>Systémový pás TAC z polystyrenu, s integrovanou tepelnou a kročejovou izolací 29 dB, s izolační fólií proti vlhkosti s natištěným rastrem. Jednostranný přesah okraje fólie. Délka 10 m, šířka 1 m. Skupina tepelné vodivosti 040</p>						
GTF-TAC 30-2	zátížení do 500 kg/m ² , materiál PST-SE-TK 4000	10 m ²	12696	2 060,-/bal.		
Systémová fólie s rastrem						
 <p>Systémová fólie s rastrem pro položení přímo na tepelnou izolaci, rastr 50 mm. Délka 50 m, role o šířce 1 m</p>						
GTF-TAC	fólie s rastrem	bal. 50 m ²	12706	1 880,-/bal.		
TAC kotvicí spona						
 <p>TAC kotvicí spona z nárazuvzdorného plastu pro bezpečné upevnění topné trubky, v bloku po 30 ks. Výška spony 42 mm.</p>						
GTF-TAC	kotvicí spona	300 ks	09723	2,10/ks		
TAC kotvicí spona na TAC fólii s rastrem						
 <p>TAC kotvicí spona na TAC fólii s rastrem z nárazuvzdorného plastu na bezpečné upevnění topné trubky, v bloku po 30 ks. Výška spony 55 mm.</p>						
GTF-TAC	kotvicí spona na fólii	300 ks	09722	3,70/ks		
Trubky						
Polybutenová trubka Gabotherm® hetta třívrstvá Materiál: trojnásobně koextrudovaný polybuten s kyslíkovou bariérou, odpovídající technickým podmínkám podle DIN 4726 a ČSN EN ISO 15876.						
	PB-R 15 x 1,5	barva oranžová	120 m	12714H	46,-/m	
	PB-R 15 x 1,5	barva oranžová	200 m	12715H	46,-/m	
	PB-R 15 x 1,5	VÝHODNÁ NABÍDKA	barva oranžová	600 m	12724H	44,-/m
	PB-R 18 x 2,0	barva oranžová	200 m	06432H	49,50/m	
MV trubka Gabotherm® vícevrstvá Materiál: 5 vrstev - PE-RT/spojovací vrstva/hliník/spojovací vrstva/PE-RT nebo PE-HD. Hliníková vrstva je v podélném směru svařena natupo. Odpovídá technickým podmínkám podle ČSN EN ISO 21003.						
	GT-MV 16 x 2	barva bílá, síla Al vrstvy 0,20 mm	200 m	12773M	43,-/m	
	GT-MV 18 x 2	barva bílá, síla Al vrstvy 0,25 mm	200 m	12886	59,-/m	
	GT-MV 20 x 2	barva bílá, síla Al vrstvy 0,25 mm	100 m	12887	64,-/m	
Polybutenová trubka Gabotherm® hetta pětivrstvá Materiál: trojnásobně koextrudovaný polybuten s kyslíkovou bariérou uprostřed trubky, odpovídající technickým podmínkám podle DIN 4726 a ČSN EN ISO 15876.						
	PB-R 17 x 2,0 pětivrstvá	barva červená	240 m	12017	48,-/m	
	PB-R 17 x 2,0 pětivrstvá	VÝHODNÁ NABÍDKA	barva červená	600 m	12617	46,-/m
	PB-R 20 x 2,0 pětivrstvá	barva červená	240 m	12020	64,-/m	



Podlahové vytápění/chlazení Gabotherm® TAC

Popis produktu	PJ	Obj. č.	Cena Kč	
<p>Rozdělovače a příslušenství k rozdělovačům</p>				
 <p>Rozdělovače pro podlahové vytápění (nerez) s násuvnými spojkami Push Fit pro trubky Gabotherm hetta d 15 × 1,5 mm. Rozdělovače 1" pro systém 1.2.3 s integrovanými násuvnými spojkami s ventily pro přívodní a vratné potrubí, vhodné pro napojení PB trubek Gabotherm® hetta 15 × 1,5 mm. Sestává ze dvou těles z ušlechtilé oceli osazených do protihlukové izolovaných držáků, s integrovanými násuvnými spojkami 15 mm, včetně odvzdušňovací a plnicí soupravy. Regulace průtoku se provádí regulační armaturou na zpátečce. Rozdělovač je vybaven průtokoměrem na přívodu. Pozor: pro každý otopný okruh jsou nutná dvě opěrná pouzdra POM GT-SH 15</p>				
GTF-VSS 2 1" Push Fit, nerez	1 ks	12737P	3 710,-	
GTF-VSS 3 1" Push Fit, nerez	1 ks	12738P	4 420,-	
GTF-VSS 4 1" Push Fit, nerez	1 ks	12739P	5 230,-	
GTF-VSS 5 1" Push Fit, nerez	1 ks	12740P	6 120,-	
GTF-VSS 6 1" Push Fit, nerez	1 ks	12741P	7 020,-	
GTF-VSS 7 1" Push Fit, nerez	1 ks	12742P	7 930,-	
GTF-VSS 8 1" Push Fit, nerez	1 ks	12743P	8 830,-	
GTF-VSS 9 1" Push Fit, nerez	1 ks	12744P	9 710,-	
GTF-VSS 10 1" Push Fit, nerez	1 ks	12745P	10 600,-	
GTF-VSS 11 1" Push Fit, nerez	1 ks	12746P	11 930,-	
GTF-VSS 12 1" Push Fit, nerez	1 ks	12747P	12 890,-	
 <p>Opěrné pouzdro POM GT-SH 15 (pouze pro rozdělovače Push Fit) pouzdro pro kalibrování trubky Gabotherm® hetta 15 × 1,5 mm u násuvných spojek Push Fit materiál termoplastický polymer POM.</p>				
POM GT-SH 15	10 ks	12717P	20,50/ks	
<p>Rozdělovače pro systémy podlahového vytápění (nerez) rozdělovače 1" s ventily pro přívodní a vratné potrubí, vhodné pro napojení pomocí adaptérů a pressadaptérů. Sestává ze dvou těles z ušlechtilé oceli osazených do protihlukové izolovaných držáků, s vývody 3/4" – eurokužel, včetně odvzdušňovací a plnicí soupravy. Regulace průtoku pomocí regulačního ventilu na zpátečce a průtokoměru na přívodu.</p>				
GTF-VSV 2 1", nerez	šířka 160 mm	1 ks	08351N	3 510,-
GTF-VSV 3 1", nerez	šířka 210 mm	1 ks	08392N	4 190,-
GTF-VSV 4 1", nerez	šířka 260 mm	1 ks	08459N	4 820,-
GTF-VSV 5 1", nerez	šířka 310 mm	1 ks	08462N	5 490,-
GTF-VSV 6 1", nerez	šířka 360 mm	1 ks	08479N	6 190,-
GTF-VSV 7 1", nerez	šířka 410 mm	1 ks	08558N	6 860,-
GTF-VSV 8 1", nerez	šířka 460 mm	1 ks	08563N	7 630,-
GTF-VSV 9 1", nerez	šířka 510 mm	1 ks	08564N	8 410,-
GTF-VSV 10 1", nerez	šířka 560 mm	1 ks	08572N	9 130,-
GTF-VSV 11 1", nerez	šířka 610 mm	1 ks	08577N	9 900,-
GTF-VSV 12 1", nerez	šířka 660 mm	1 ks	08589N	10 620,-
<p>Adaptér z mosazi, s eurokuželem 3/4", sestává ze základního tělesa s o-kroužkem, svěrného kroužku a přeplečné matice 3/4", pro napojení trubek Gabotherm® na rozdělovací stanici.</p>				
GT-M-KA 15 × 1,5		20 ks	12658	95,-/ks
GT-M-KA 16 × 2		20 ks	00871	81,-/ks
GT-M-KA 17 × 2		20 ks	00862	95,-/ks
GT-M-KA 18 × 2		20 ks	00877	81,-/ks
<p>NOVÉ</p>				
 <p>Uzavírací kohout 1" pro uzavření rozdělovače, poniklovaný</p>				
GT-AVR 1"		1 pár	22871	930,-
<p>DOPRODEJ</p>				
 <p>Uzavírací kohout 1" pro uzavření rozdělovače.</p>				
GT-AVR 1"		1 pár	01732	1 081,-

Podlahové vytápění/chlazení Gabotherm® TAC

Popis produktu	PJ	Obj. č.	Cena Kč
 <p>Príslušenství k systému podlahového vytápění TAC</p> <p>Ochranná trubka Gabotherm® nutná při nástěnné montáži rozdělovače jako přechod od podlahy k rozdělovači v místech, kde není žádoucí přenos tepla, nebo jako ochrana při křížení dilatační spáry v betonu.</p> <p>GT-SR 25 barva černá, rozměr d15–d18 60 m 01823 32,-/m</p>			
 <p>Press-spojka press-spojka z mosazi, pro napojení trubek Gabotherm®.</p> <p>GT-M-PK 15/15 10 ks 01012 125,-/ks</p> <p>GT-M-PK 16/16 10 ks 00532 116,-/ks</p> <p>GT-M-PK 17/17 10 ks 00652 135,-/ks</p> <p>GT-M-PK 18/18 10 ks 00551 134,-/ks</p> <p>GT-M-PK 20/20 10 ks 00533 129,-/ks</p>			
 <p>Dilatační pás z pěnového polyetylenu, tloušťka cca 8 mm, výška 150 mm, s nalepenou fólií a jednostranným přesahem fólie, samolepicí pruh na zadní straně, prostor pro dilataci 5 mm podle DIN 18560.</p> <p>GTF-RDS 25 m 00193 21,50/m</p>			
 <p>Dilatační pás z vinité lepenky podle DIN 18560, pro bezpečné dilatování potěrů a při přechodech přes dveře, délka 1 m.</p> <p>GTF-DFS 100 25 m 09743 198,-/m</p>			
 <p>Skříňka pro nadomítkovou instalaci pro předstěnovou montáž rozdělovače z pozinkovaného plechu. Hloubka 130 mm, výška 730 mm od hrubé podlahy, s posuvnými lištami pro upevnění rozdělovače. Povrch je lakovaný práškovou barvou (RAL 9010). Dvířka se zabudovaným zámekem na uzavření.</p> <p>DOPRODEJ</p> <p>GT-PVKM 4 počet okruhů 4, šířka skříňky 600 mm 1 ks 30004 3 996,-</p>			
 <p>Skříňka pro podomítkovou instalaci označení velikosti skříňky odpovídá velikosti nerezového rozdělovače Gabotherm® s připojením z boku a bez mísicí sady. Pro instalaci pod omítku/do zdi. Skládá se ze základní skříňky a předního lakovaného rámu. Skříň je zhotovena z pozinkovaného plechu 0,8 mm. Viditelná část je lakovaná barvou RAL 9003. V horní části skříňky je oddělená část určená pro připojovací elektrickou lištu. Skříň má z boku perforované otvory pro připojení rozdělovače na stoupačí potrubí. Skříň je dodávána v 6 velikostech. Hloubka skříňky 110-175 mm, výška 780-870 mm. Dvířka se odemykají mincí nebo šroubovákem.</p> <p>NOVÉ</p> <p>P2WS do 4 okruhů, vnitřní šířka 440 mm 1 ks P2WS 3 370,-</p> <p>P3WS do 6 okruhů, vnitřní šířka 570 mm 1 ks P3WS 3 550,-</p> <p>P4WS do 9 okruhů, vnitřní šířka 720 mm 1 ks P4WS 3 830,-</p> <p>P5WS do 11 okruhů, vnitřní šířka 800 mm 1 ks P5WS 4 130,-</p> <p>P6WS do 12 okruhů, vnitřní šířka 970 mm 1 ks P6WS 4 340,-</p> <p>P7WS do 12+ okruhů, vnitřní šířka 1070 mm 1 ks P7WS 4 810,-</p>			
 <p>Skříňka pro nadomítkovou instalaci označení velikosti skříňky odpovídá velikosti nerezového rozdělovače Gabotherm® s připojením z boku a bez mísicí sady. Pro instalaci na omítku/zeď. Skříň je zhotovena z pozinkovaného plechu 0,8 mm. Viditelná část je lakovaná barvou RAL 9003. V horní části skříňky je oddělená část určená pro připojovací elektrickou lištu. Skříň je dodávána v 6 velikostech. Hloubka skříňky 157 mm, výška 780 mm. Dvířka se odemykají mincí nebo šroubovákem.</p> <p>NOVÉ</p> <p>N2WS do 2 okruhů, vnitřní šířka 485 mm 1 ks N2WS 2 940,-</p> <p>N3WS do 5 okruhů, vnitřní šířka 720 mm 1 ks N3WS 3 040,-</p> <p>N4WS do 8 okruhů, vnitřní šířka 760 mm 1 ks N4WS 3 290,-</p> <p>N5WS do 9 okruhů, vnitřní šířka 845 mm 1 ks N5WS 3 490,-</p> <p>N6WS do 12 okruhů, vnitřní šířka 1015 mm 1 ks N6WS 3 840,-</p>			

Podlahové vytápění/chlazení Gabotherm® TAC

Popis produktu	PJ	Obj. č.	Cena Kč
 <p>Vodící oblouk trubek z nárazuvzdorného plastu, pro ohyb trubek Gabotherm® hetta o 90°.</p> <p>GT-RB 15/18 rozmer 15-18 mm</p>	20 ks	12001	22,-/ks
 <p>Montážní přístroj na zasouvání kotvicích spon do systémových pásů, s ramenem pro přichytky.</p> <p>GTF-TAC montážní přístroj pro spony 09723 (systémový pás)</p> <p>GTF-TAC montážní přístroj pro spony 09722 (fólie)</p>	1 ks	09724	5 940,-
<p>Regulaci k podlahovému vytápění najdete na straně 43. Mísící sady pro podlahové vytápění najdete na straně 40.</p>			

Podlahové vytápění/chlazení

Gabotherm® KB 15 – suchý systém



Podlahové vytápění Gabotherm® KB 15 je systém podlahového vytápění, který se používá jako tzv. „suchý systém“. Systém je vhodný pro nízkou podlahovou skladbu, která se vyskytuje např. ve starých budovách, u rekonstrukcí, nebo v prostorech, kde není povolené zatížení betonovým potěrem.

Základem systému je systémová deska podlahového vytápění Gabotherm® KB 15 z EPS 200 s příměsí grafitu o síle 20 mm, do které se ukládá polybutenové trubky Gabotherm® hetta 15 x 1,5 mm s kyslíkovou bariérou nebo Gabotherm MV 16x2 mm.

Na tuto skladbu se mohou položit podlahové desky Fermacell 2E22 a následně použít jakoukoli nášlapnou vrstvu vhodnou pro podlahové vytápění. Desky Fermacell 2E22 nedodáváme, jsou dodávkou stavby.

Základní komponenty

- polybutenová topná trubka Gabotherm® hetta 15 x 1,5 nebo vícevrstvá trubka MV 16x2 mm
- systémová deska Gabotherm® KB 15
- rozdělovací stanice



Všeobecné informace

Systémová deska KB 15, 20, RA 150 mm s celkovou výškou 20 mm má na obou koncích ohyby pro vedení trubek. Rozvod tepla z topné trubky probíhá prostřednictvím nalepené hliníkové fólie. Trubky o průměru 15 nebo 16 mm lze pokládat bez problémů.

Systémová deska KB 15, 20, RA 150 mm je vyrobena z polystyrenu EPS 200 s příměsí grafitu pro vyšší tepelný odpor a je kontrolována z hlediska kvality podle DIN EN 13163.

Při položení podlahového prvku Fermacell E22, na desky KB 15, 20 je výsledné max. zatížení 200 kg/m².

Skladba podlahy se systémem KB 15

A. Mezibytová konstrukce

1. Variabilní podlahová krytina 10–15 mm
2. Podlahové desky Fermacell 2E22, 25 mm - dodávka stavby
3. Systémová deska Gabotherm KB 15, 20 mm
4. Dřevovláknité desky Steico Base, max. 40 mm

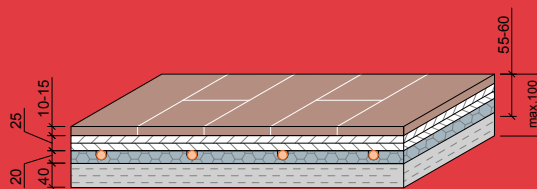

A. Konstrukce na terénu

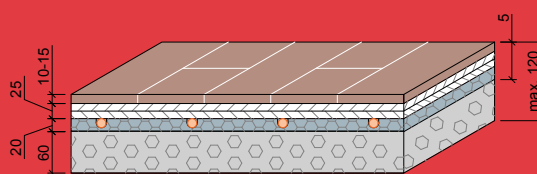

1. Variabilní podlahová krytina 10–15 mm
2. Podlahové desky Fermacell 2E22, 2x12,5 mm - dodávka stavby
3. Systémová deska Gabotherm KB 15, 20 mm
4. Podlahový polystyren EPS 100, max. 60 mm



Spořeba materiálu na 1 m²

Obj. číslo	Komponent	Množství	Jednotka
12715H	Polybutenová trubka HR-PB hetta 15 x 1,5 mm	6,6	m
15020	Systémová deska KB 15	1	ks
00193	Dilatační pás	1	m
	Přibližná cenová kalkulace uvedených prvků na 1 m ² bez montáže a DPH	1 341,-	Kč

Podlahové vytápění/chlazení Gabotherm® KB 15

Popis produktu	PJ	Obj. č.	Cena Kč
 <p>Systémová deska</p> <p>Systémová deska Gabotherm® KB 15 20, RA150 mm S integrovanou tepelnou izolací 20 mm pro suchý systém podlahové vytápění, pro trubky d 15-16 mm, potažená hliníkovou vrstvou pro zvýšenou tepelnou vodivost, vhodná pro obytné prostory, materiál: polystyren EPS 200, $R_{\lambda} = 0,6 \text{ m}^2 \text{ K/W}$, max. zatížitelnost do 200 kg/m², rozestup uložení 150 mm, balení 8,64 m², rozměr 600x1600 mm, celková výška 20 mm</p>			
Systémová deska Gabotherm® KB 15	8,64 m ²	15020	8 910,-/bal.
 <p>Trubky</p> <p>Polybutenová trubka Gabotherm® hetta třívrstvá Materiál: trojnásobně koextrudovaný polybuten s kyslíkovou bariérou, odpovídající technickým podmínkám podle DIN 4726 a ČSN EN ISO 15876. Určena pro vytápění a plošné vytápění/chlazení.</p>			
PB-R 15 x 1,5	barva oranžová	120 m	12714H 46,-/m
PB-R 15 x 1,5	barva oranžová	200 m	12715H 46,-/m
PB-R 15 x 1,5	VÝHODNÁ NABÍDKA	barva oranžová	600 m 12724H 44,-/m
 <p>MV trubka Gabotherm® vícevrstvá Materiál: 5 vrstev - PE-RT/spojovací vrstva/hliník/spojovací vrstva/PE-RT nebo PE-HD. Hliníková vrstva je v podélném směru svařena natupo. Odpovídá technickým podmínkám podle ČSN EN ISO 21003. Určena pro vytápění/chlazení a rozvody vody.</p>			
GT-MV 16 x 2	barva bílá, síla Al vrstvy 0,20 mm	200 m	12773M 43,-/m
<p>Ostatní prvky jako rozdělovače a příslušenství dle použitého průměru trubky (d15, příp. d16 mm) jako u systému 1.2.3.</p>			

Podlahové vytápění/chlazení

Gabotherm® Therm 25 – suchý systém



Jedinečnou výhodou tohoto systému je jeho nízká hmotnost, malá instalační výška (od 35 mm) a rychlá realizace – na rozdíl od mokrých systémů je podlaha pochůzná již 24 hodin po dokončení.

Zatímco mokrý systém podlahového vytápění využívá na zalití topných trubek betonový nebo anhydritový potěr s dobou zrání minimálně 21 dní, suchý systém Gabotherm® Therm 25 si vystačí se záklopnou deskou, lepidlem a vruty.

Gabotherm® Therm 25 najde využití u menších i rozsáhlých objektů, u novostaveb i rekonstrukcí – všude tam, kde se počítá každý centimetr výšky místnosti, každý kilogram zatížení a každý ušetřený den při realizaci stavby. U novostaveb oceníte především rychlost a čistotu montáže, u rekonstrukcí malou instalační výšku a u staveb s citlivou statikou (zvláště u památkově chráněných objektů) také nízkou hmotnost.

Základní komponenty

- polybutenová topná trubka Gabotherm® hetta 15 x 1,5 nebo vícevrstvá trubka MV 16x2 mm
- systémová deska Gabotherm® Therm 25
- rozdělovací stanice



Všeobecné informace

Systémové desky pro vytápění Gabotherm® Therm 25 se skládá z 25 mm silné sádrovláknité desky fermacell®. Horní strana je vyfrézována speciálním systémem, který umožňuje racionální instalaci prvků a následně instalaci topných trubek. Jako záklopná vrstva slouží sádrovláknitá deska fermacell®, která se lepí a šroubuje/ sponkuje jako další vrstva nad prvky Therm 25. Systém je určen pro instalaci trubek Gabotherm 15x1,5 a 16x2 mm. Rozteč frézování je 167 mm.

Skladba podlahy se systémem Therm 25

Therm 25 s další vrstvou sádrovláknitých desek fermacell® (lepených a upevněných jako záklop), pro přímou pokládku např. na:

- voštinový izolační systém fermacell®
- rychletuhnoucí podsyp fermacell® T
- samonivelační stěrku fermacell®
- všechny izolační materiály vhodné pro danou oblast použití (v případě izolačních materiálů z minerální vlny nebo dřevovláknitých materiálů musí být mezi izolační materiál a Therm 25 umístěna další roznášecí deska, např. 10 mm sádrovláknitá deska fermacell®)

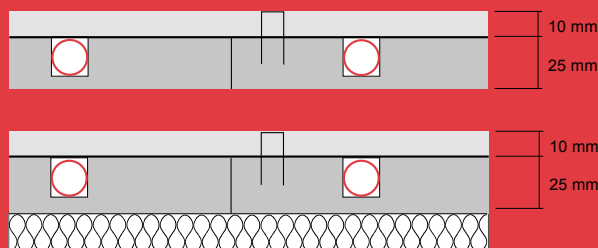

Orientační spotřeba materiálu na 1 m²

obj. číslo	Komponent	Množství	Jednotka
76407	Systémová deska Gabotherm® Therm 25	1,88	ks
76406	Systémová deska Gabotherm® Therm 25 puky	0,45	ks
70101	Záklopná deska fermacell 10 mm, 1 500 x 1 000 mm	0,70	ks
79011	Rychlořezné vruty fermacell® 3,9 x 30 mm	30,00	ks
79022	Podlahové lepidlo fermacell®	0,20	kg /láhev
79079	Okrajová izolační páska	1,10	m
12715H	HR-PB hetta DD 15 x 1,5	6,00	m
	Orientační cena celkem na 1 m ² bez montáže a DPH	2 450 Kč	
	Orientační celková cena materiálu Gabotherm® vč. prvků rozdělovacích stanic bez montáže a DPH	2 650 Kč	

Podlahové vytápění/chlazení Gabotherm® Therm 25

Popis produktu	PJ	Obj. č.	Cena Kč	
Systémové desky				
	Systémová deska Gabotherm® Therm 25 sádrovláknitá deska tloušťky 25 mm s drážkami pro uložení trubky d 15x1,5 nebo 16x2 mm, pro přímé rozvody s koncovými oblouky, rozměr 500 x 1 000 mm.			
Systémová deska Gabotherm® Therm 25	1 ks	76407	795,-	
	Systémová deska Gabotherm® Therm 25 puky sádrovláknitá deska tloušťky 25 mm drážkami pro uložení trubky d 15x1,5 nebo 16x2 mm, pro přímé rozvody s koncovými oblouky, rozměr 500 x 500 mm.			
Systémová deska Gabotherm® Therm 25 puky	1 ks	76406	596,-	
	Záklopná deska fermacell® 10 mm sádrovláknitá deska tloušťky 10 mm bez drážek, pro zaklopení systému podlahového vytápění Therm 25. Rozměr 1 500 x 1 000 mm			
Záklopná deska fermacell® 10 mm	1 ks	70101	348,-	
	Podlahové lepidlo fermacell® pro přilepení záklopné desky fermacell na systém Therm 25, spotřeba cca 200 g/m ² = 1 kg/5 m ²			
Podlahové lepidlo fermacell®	1 kg	79022	517,-	
	Rychlořezné vruty fermacell® pro přišroubování záklopné desky fermacell® na systém Therm 25, d 3,9 x 30 mm			
Rychlořezné vruty fermacell® d 3,9 x 30 mm	1000 ks	79011	500,-	
Rychlořezné vruty fermacell® d 3,9 x 30 mm	250 ks	79021	292,-	
	Okrajová izolační páska z minerální vlny pro vytváření dilatací a oddělení desek Therm 25 od stěny, při zajištění požární odolnosti a kročejové neprůzvučnosti.			
GTF-MV, výška 50 mm	rozměr 1 000 x 50 x 10 mm	60 m	79079	1 782,-/bal.
GTF-MV, výška 100 mm (na objednávku)	rozměr 1 000 x 100 x 10 mm	30 m	79076	1 298,-/bal.
Trubky				
	Polybutenová trubka Gabotherm® hetta třívrstvá Materiál: trojnásobně koextrudovaný polybuten s kyslíkovou bariérou, odpovídající technickým podmínkám podle DIN 4726 a ČSN EN ISO 15876. Určena pro vytápění a plošné vytápění/chlazení.			
PB-R 15 x 1,5	barva oranžová	120 m	12714H	46,-/m
PB-R 15 x 1,5	barva oranžová	200 m	12715H	46,-/m
PB-R 15 x 1,5	VÝHODNÁ NABÍDKA	barva oranžová	600 m	44,-/m
	MV trubka Gabotherm® vícevrstvá Materiál: 5 vrstev - PE-RT/spojovací vrstva/hliník/spojovací vrstva/PE-RT nebo PE-HD. Hliníková vrstva je v podélném směru svařena natupo. Odpovídá technickým podmínkám podle ČSN EN ISO 21003. Určena pro vytápění/chlazení a rozvody vody.			
GT-MV 16 x 2	barva bílá, síla Al vrstvy 0,20 mm	200 m	12773M	43,-/m
	Opěrné pouzdro POM GT-SH 15 (pouze pro rozdělovače Push Fit) pouzdro pro kalibrování trubky Gabotherm® hetta 15 x 1,5 mm u násuvných spojek Push Fit materiálu termoplastický polymer POM.			
POM GT-SH 15	10 ks	12717P	20,50/ks	

Podlahové vytápění/chlazení Gabotherm® Therm 25

Popis produktu	PJ	Obj. č.	Cena Kč
 <p>Příslušenství k systému podlahového vytápění Therm 25</p> <p>Adaptér z mosazi, s eurokuželem 3/4", sestává ze základního tělesa s o-kroužkem, svěrného kroužku a převlečné matice 3/4", pro napojení trubek Gabotherm® na rozdělovací stanici.</p>			
GT-M-KA 15 × 1,5	20 ks	12658	95,-/ks
GT-M-KA 16 × 2	20 ks	00871	81,-/ks
 <p>NOVÉ</p> <p>Uzavírací kohout 1" pro uzavření rozdělovače, poniklovaný</p>			
GT-AVR 1"	1 pár	22871	930,-
 <p>DOPRODEJ</p> <p>Uzavírací kohout 1" pro uzavření rozdělovače.</p>			
GT-AVR 1"	1 pár	01732	1 081,-
 <p>Ochranná trubka Gabotherm® Materiál ochranné trubky: vlnitý polyetylén černé barvy</p>			
GT-SR 25	60 m	01823	32,-/m
 <p>Press-spojka press-spojka z mosazi, pro napojení trubek Gabotherm® hetta. Rozměry trubek: 15 × 1,5 mm.</p>			
GT-M-PK 15/15	10 ks	01012	125,-/ks
GT-M-PK 16/16	10 ks	00532	116,-/ks
<p>Rozdělovače pro podlahové vytápění najdete na straně 37. Regulaci k podlahovému vytápění najdete na straně 43.</p>			

Podlahové vytápění/chlazení Gabotherm® KB 12 - suchý systém



KB 12 je systém podlahového vytápění/chlazení, který se používá jako tzv. „suchý systém“. Systém je vhodný pro nízkou podlahovou skladbu, která se vyskytuje např. ve starých budovách, u rekonstrukcí, nebo v prostorech, kde není povoleno zatížení betonovým potěrem. Systém umožňuje přímou pokládku dlažby (bez vložení sádrovláknité desky) na desku podlahového vytápění.

Základní komponenty

- polybutenová topná trubka Gabotherm® 12 x 1,3
- systémová deska KB12
- rozdělovací stanice se svěrnými spoji

Všeobecné informace

Základem systému je vyfrézovaná deska podlahového vytápění KB 12 ze sádrovláknitého materiálu o síle 18 mm, do které se ukládají polybutenové trubky Gabotherm® hetta 12 x 1,3 mm s kyslíkovou bariérou. K zakrytí zbylých nevytápěných ploch se používá sádrovláknitá vyrovnávací deska 18 mm. V případě potřeby je možno využít sádrovláknitou montážní desku (mimo instalaci) o síle 10 mm (jako krycí vrstvu).

Minimální výška skladby podlahy v bytové výstavbě od 30 mm, možnost přímého pokládání dlažby na desku podlahového vytápění.

Přípustné užitečné zatížení je 200 kg/m² při uvedených skladbách podlahy pro obytné a kancelářské místnosti, chodby a podkrovní nástavby.



Skladba podlahy se systémem KB 12

- 1 systémová deska KB 12
- 2 sádrovláknitá deska 10 mm
- 3 podkladní sádrovláknitá deska min. 10 mm
- 4 podlahové lepidlo R 145
- 5 dlaždice na flexibilním lepidle se sklokeramickou výztuží
- 6 libovolná nášlapná vrstva



Schéma suchého systému podlahového vytápění KB 12



Spořeba materiálu na 1 m²

Obj. číslo	Komponent	Množství	Jednotka
29522	KB 12 systémová deska s 2 oblouky	0,6	ks
29517	KB 12 systémová deska	0,8	ks
29521	KB 12 deska přívodu	0,8	ks
12748H	Trubka HR-PB hetta DD 12	10	m
00193	Dilatační pás	1	m
	Přibliž. cenová kalkulace uvedených prvků na 1 m ² bez montáže a DPH	2 822,-	Kč

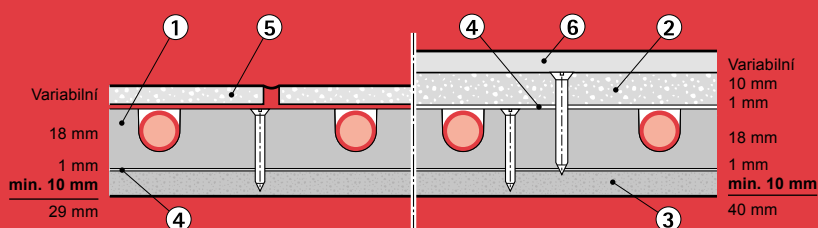
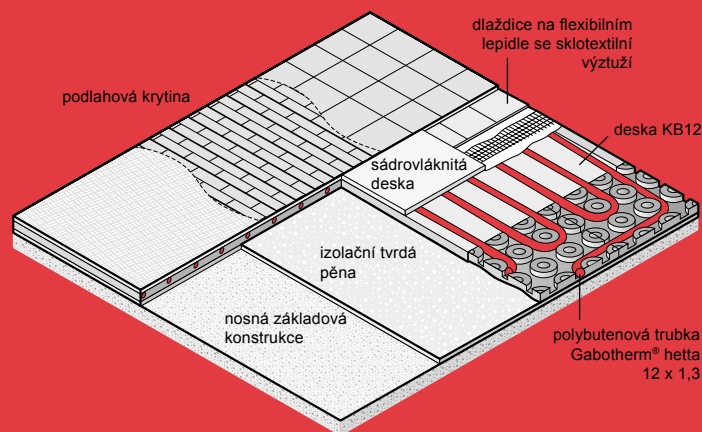

Obj. číslo	Dodávka stavby	Množství	Jednotka
	Podlahové lepidlo fermacell	0,14	kg
	Vruty	20	ks
	Podkladní sádrovláknitá deska min. 10 mm	1	m ²

Poznámka: tato specifikace je na 2 vrstvy, tj. na podkladní sádrovláknitou desku a topnou desku s drážkami. Pokud bude topná vrstva zaklopena ještě další sádrovláknitou deskou, je nutno prvky (viz dodávka stavby) specifikovat ještě jednou.





Podlahové vytápění/chlazení Gabotherm® KB 12

	Popis produktu	PJ	Obj. č.	Cena Kč
DOPRODEJ	<p>Systémové desky</p> <p>KB 12 systémová deska se dvěma koncovými oblouky sádrovláknitá deska tloušťky 18 mm s drážkami pro uložení trubky 12 x 1,3 mm, pro přímé rozvody se dvěma koncovými oblouky, rozměr 1000 x 620 mm.</p>			
	GTH-KB 12 se 2 oblouky	1 ks	29522	1 320,-
DOPRODEJ	<p>KB 12 systémová deska sádrovláknitá deska tloušťky 18 mm s drážkami pro uložení trubky 12 x 1,3 mm, pro přímé rozvody, rozměr 1000 x 620 mm.</p>			
	GTH-KB 12 přímá	1 ks	29517	1 010,-
DOPRODEJ	<p>KB 12 deska přívodu sádrovláknitá deska tloušťky 18 mm s drážkami pro uložení trubky 12 x 1,3 mm, pro různé uložení trubky, rozměr 620 x 310 mm.</p>			
	GTH-KB K 12	1 ks	29521	1 000,-
DOPRODEJ	<p>Výrovnávací sádrovláknitá deska sádrovláknitá deska tloušťky 18 mm pro obložení nevytápěných ploch, rozměr 1000 x 620 mm.</p>			
	GTH-AGP 18	1 ks	01269	930,-
	<p>Podlahové lepidlo fermacell spotřeba 1 kg/7 m²</p>			
	<p>Vrutky pro upevnění desek KB 12, d 3,9 x 30 mm, délka 30 mm.</p>			
	<p>Trubky</p> <p>Polybutenová trubka Gabotherm® hetta třívrstvá Materiál: trojnásobně koextrudovaný polybuten s kyslíkovou bariérou, odpovídající technickým podmínkám podle DIN 4726 a ČSN EN ISO 15876.</p>			
	PB-R 12 x 1,3	barva oranžová	120 m	12748H 40,-/m
	PB-R 12 x 1,3	barva oranžová	200 m	12749H 40,-/m
	<p>Příslušenství k systému podlahového vytápění KB 12</p> <p>Adaptér z mosazi, s eurokuželem 3/4", sestává ze základního tělesa s o-kroužkem, svěrného kroužku a přeplečné matice 3/4", pro napojení trubek Gabotherm® na rozdělovací stanici.</p>			
NOVÉ	<p>Uzavírací kohout 1" pro uzavření rozdělovače, poniklovaný</p>			
	GT-AVR 1"	1 pár	22871	930,-
DOPRODEJ	<p>Uzavírací kohout 1" pro uzavření rozdělovače.</p>			
	GT-AVR 1"	1 pár	01732	1 081,-
	<p>Ochranná trubka Gabotherm® Materiál ochranné trubky: vlnitý polyetylén černé barvy</p>			
	GT-SR 21	barva černá, rozměr d12-d14	60 m	03046 22,-/m

Podlahové vytápění/chlazení Gabotherm® KB 12

Popis produktu	PJ	Obj. č.	Cena Kč
 <p>Press-spojka pro trubky Gabotherm® hetta, z mosazi.</p> <p>GT-PK 12/12</p>	10 ks	12765	152,-/ks
 <p>Dilatační pás z pěnového polyetylenu, tloušťka cca 8 mm, výška 150 mm, s nalepenou fólií a jednostranným přesahem fólie, samolepicí pruh na zadní straně, prostor pro dilataci 5 mm podle DIN 18560.</p> <p>GTF-RDS</p>	25 m	00193	21,50/m
 <p>Dilatační pás z vinité lepenky podle DIN 18560, pro bezpečné dilatování potěrů a při přechodech přes dveře, délka 1 m.</p> <p>GTF-DFS 100</p>	25 m	09743	198,-/m
<p>Rozdělovače pro podlahové vytápění najdete na straně 37. Regulaci k podlahovému vytápění najdete na straně 43.</p>			

Podlahové vytápění kotvené do podlahových lišt

Popis produktu	PJ	Obj. č.	Cena Kč
 <p>Upevňovací lišty Univerzální podlahová upevňovací lišta univerzální lišta pro upevnění trubek Gabotherm® d 15-20 mm pro podlahové vytápění, z plastu, rozteč potrubí 50 mm, jednoduché spojování lišt, výška 25 mm</p>			
GTF-UNI d 15-20 mm	1 m	12232	72,-
 <p>Upevňovací podlahová lišta d 25 mm pro upevnění trubky d 25x2,3 mm, šířka 50 mm, výška 35 mm, rozteč potrubí 100 mm, délka lišty 4 m, spotřeba 0,8 m/m² podlahového vytápění</p>			
GTF-D25 (na objednávku)		12231	485,-
 <p>Přichytka lišt k upevnění podlahových lišt.</p>			
GTF-HN 40 šířka 20 mm, výška 40 mm	50 ks	12218	2,10/ks
GTF-HN 50 šířka 20 mm, výška 50 mm	250 ks	02911	2,50/ks
GTF-HN pro trubku d 25 (na objednávku) délka 52 mm pro izolaci min. 35 mm		12217	5,30/ks
<p>Trubky</p> <p>Polybutenová trubka Gabotherm® hetta třívrstvá Materiál: trojnásobně koextrudovaný polybuten s kyslíkovou bariérou, odpovídající technickým podmínkám podle DIN 4726 a ČSN EN ISO 15876.</p>			
PB-R 15 x 1,5 barva oranžová	120 m	12714H	46,-/m
PB-R 15 x 1,5 barva oranžová	200 m	12715H	46,-/m
PB-R 15 x 1,5 VÝHODNÁ NABÍDKA barva oranžová	600 m	12724H	44,-/m
PB-R 18 x 2,0 barva oranžová	200 m	06432H	49,50/m
 <p>Polybutenová trubka Gabotherm® hetta pětivrstvá Materiál: trojnásobně koextrudovaný polybuten s kyslíkovou bariérou uprostřed trubky, odpovídající technickým podmínkám podle DIN 4726 a ČSN EN ISO 15876.</p>			
PB-R 17 x 2,0 pětivrstvá barva červená	240 m	12017	48,-/m
PB-R 17 x 2,0 pětivrstvá VÝHODNÁ NABÍDKA barva červená	600 m	12617	46,-/m
PB-R 20 x 2,0 pětivrstvá barva červená	240 m	12020	64,-/m
 <p>Vodící oblouk trubek z nárazuvzdorného plastu, pro ohyb trubek Gabotherm® hetta o 90°.</p>			
GT-RB 15/18, pro rozměr 15-18 mm	20 ks	12001	22,-/ks
GT-RB 25, pro rozměr 25 mm	20 ks	11999	79,-/ks
 <p>Rozdělovače pro podlahové vytápění najdete na straně 37. Regulaci k podlahovému vytápění najdete na straně 43.</p>			

Stěnové a stropní vytápění/chlazení Gabotherm® WR 8 - mokrý systém



Systém využívá polybutenovou trubku Gabotherm® hetta s malým průměrem 8 mm, která ve spojení s omítkou o síle pouhých 20 mm umožňuje rychlou regulační odezvu. Požadovanou teplotu interiéru tak lze upravit rychle a velice přesně. Tento systém je vhodný pro každý nízkoteplotní zdroj tepla, například tepelné čerpadlo či kondenzační kotel.

Základní komponenty

- polybutenová topná trubka Gabotherm® 8 x 1,0
- upevňovací lišta s držáky oblouku trubky
- rozdělovací stanice se svěrnými spoji

Všeobecné informace

Základem stěnového a stropního vytápění/chlazení WR8 s trubkami Gabotherm® hetta jsou topné registry pod omítkou. Polybutenovými trubkami Gabotherm® hetta může proudit topná, ale i chladicí voda bez zásahu do koncepce systému.

Systém stěnového a stropního vytápění/chlazení s trubkami Gabotherm® hetta dosahuje prostřednictvím relativně vysoké teploty povrchu stěn rovnoměrnou teplotu vzduchu, která může být výrazně nižší než např. při vytápění topnými tělesy. Tak je možno se stěnovým vytápěním dosáhnout tepelné pohody při nižší spotřebě energie (úspora až 10 % oproti klasickému vytápění topnými tělesy).



Skladba omítky pro WR 8

Omítání systémů stěnového topení v zásadě nezpůsobuje žádné problémy a od běžné omítky se liší jen tloušťkou a přidáním výztuže. Tyto výztuže zabráňují vzniku trhlin a omítkář je používá i na jiných místech, např. u roletových boxů nebo na okenních hranách.

Řez skladbou omítky WR 8

- 1 upevňovací lišta WKS 8
- 2 polybutenová trubka 8 x 1,0 mm
- 3 sklotextilní výztuž
- 4 omítky

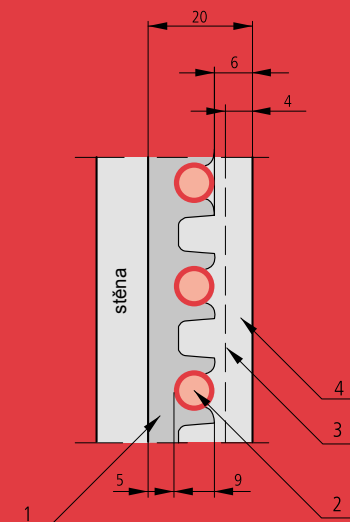

Spotřeba materiálu na 1 m²

Obj. číslo	Komponent	Množství	Jednotka
12010H	Polybutenová trubka HR-PB hetta DD 8 x 1	17	m
09940	Upevňovací lišta GTH-WKS 8	3	m
10433	Držák oblouků trubky GTH-RBH 8	7	ks
00547	Připojovací press T-kus redukovaný GTH-PTR 16/8/16	1	ks
42322	Vodicí oblouk GTH-RFB 8/10	1	ks
12773M	Vícevrstvá trubka GT-MV 16 x 2	1,5	m
10419	Zatloukací hmoždinka GT-SD 35	15	ks
	Přibližná cenová kalkulace uvedených prvků na 1 m ² bez montáže a DPH	1 277,-	Kč

Stěnové a stropní vytápění/chlazení Gabotherm® WR 8

Popis produktu	PJ	Obj. č.	Cena Kč
 <p>Polybutenová trubka Gabotherm® hetta třívrstvá Materiál: trojnásobně koextrudovaný polybuten s kyslíkovou bariérou, odpovídající technickým podmínkám podle DIN 4726 a ČSN EN ISO 15876.</p>			
PB-R 8 x 1,0 barva oranžová	200 m	12010H	34,-/m
PB-R 8 x 1,0 barva oranžová	400 m	12003H	33,-/m
 <p>Upevňovací lišta k uchycení trubek Gabotherm® hetta 8 x 1 mm, délka 2 m. Spotřeba materiálu: 3,0 m/m².</p>			
GTH-WKS 8	1 ks (2 m)	09940	180,-
 <p>Držák oblouku trubky k ohybu trubky Gabotherm® hetta 8 x 1 mm uložených v upevňovací liště, spotřeba: 7 ks/m².</p>			
GTH-RBH 8	50 ks	10433	11,90/ks
 <p>Vodící oblouk k ohybu trubky Gabotherm® hetta 8 x 1 mm při přechodu ze stěny do podlahy a při spojování desek KPI 10.</p>			
GTH-RFB 8/10	50 ks	42322	11,40/ks
 <p>Zatloukáč hmoždinka pro upevňovací lištu. Spotřeba materiálu: 15 ks/m². Možnost dodávka stavby.</p>			
GT-SD 35	150 ks	10419	1,80/ks
 <p>Polybutenová trubka Gabotherm® hetta třívrstvá v černé ochranné trubce Materiál ochranné trubky: vlnitý polyetylen černé barvy</p>			
GT-PB-R 15 x 1,5 barva oranžová/černá	120 m	12779H	68,-/m
 <p>MV trubka Gabotherm® vícevrstvá Materiál: 5 vrstev - PE-RT/spojovací vrstva/hliník/spojovací vrstva/PE-RT nebo PE-HD. Hliníková vrstva je v podélném směru svařena natupo. Odpovídá technickým podmínkám podle ČSN EN ISO 21003.</p>			
GT-MV 16 x 2 barva bílá, síla Al vrstvy 0,20 mm	200 m	12773M	43,-/m
GT-MV 20 x 2 barva bílá, síla Al vrstvy 0,25 mm	100 m	12887	64,-/m
 <p>Připojovací press-T-kus redukovaný lisované spojení trubky Gabotherm® hetta 8 x 1 mm ke sběrnému potrubí 15 x 1,5 mm, př. 16 x 2 mm, T-kus lisovaný ručními kleštěmi. POZOR: pro lisování trubky 8 x 1 mm je nutno použít příslušné lisovací nářadí (strana 52).</p>			
GTH-PTR 15/8/15 DOPRODEJ	10 ks	00548	281,-/ks
GTH-PTR 16/8/16	10 ks	00547	288,-/ks
GTH-PTR 20/8/20	10 ks	12868	345,-/ks
 <p>Press-spojka redukovaná pro Gabotherm® hetta trubky 8 x 1 mm ke sběrnému potrubí 15 x 1,5 mm, př. 16 x 2 mm, lisováno ručními kleštěmi.</p>			
GTH-PKR 15/8 DOPRODEJ	1 ks	01085	142,-
GTH-PKR 16/8	1 ks	01097	139,-

Stěnové a stropní vytápění/chlazení Gabotherm® WR 8

Popis produktu	PJ	Obj. č.	Cena Kč
 <p>Press-spojka pro Gabotherm® hetta trubky 8 × 1 mm, lisováno ručními kleštěmi.</p>			
GTH-PK 8/8	1 ks	12764	143,-
 <p>Multi press-koleno 90° pro trubky Gabotherm®.</p>			
GT-M-PW 90° 15	10 ks	00904	187,-/ks
GT-M-PW 90° 16	10 ks	00538	154,-/ks
GT-M-PW 90°, 20	10 ks	00656	169,-/ks
 <p>Multi press-zaslepovací zátka k uzavření konců trubek Gabotherm®.</p>			
GT-M-PE 15 DOPRODEJ	5 ks	01021	162,-/ks
GT-M-PE 16	10 ks	00834	145,-/ks
GT-M-PE 20	10 ks	00888	175,-/ks
 <p>Adaptér převlečná matka s vnitřním závitem 3/4" a eurokuželem.</p>			
GT-M-KA 15 × 1,5	20 ks	12658	95,-/ks
GT-M-KA 16 × 2	20 ks	00871	81,-/ks
GT-M-KA 20 × 2	20 ks	00878	95,-/ks
<p>Rozdělovače pro stěnové a stropní vytápění/chlazení najdete na straně 37. Regulaci k systému stěnového vytápění/chlazení najdete na straně 43. Společné příslušenství k systému najdete na straně 34.</p>			

Stěnové a stropní vytápění/chlazení Gabotherm® WR 12 - mokrý systém



Systém využívá polybutenovou trubku Gabotherm® hetta s malým průměrem 12 mm, která ve spojení s omítkou o síle pouhých 26 mm umožňuje rychlou regulační odezvu. Požadovanou teplotu interiéru tak lze upravit rychle a velice přesně. Tento systém je vhodný pro každý nízkoteplotní zdroj tepla, například tepelné čerpadlo či kondenzační kotel.

Základní komponenty

- polybutenová topná trubka Gabotherm® 12 x 1,3
- upevňovací lišta s držáky oblouku trubky
- rozdělovací stanice se svěrnými spoji

Všeobecné informace

Základem stěnového a stropního vytápění/chlazení WR12 s trubkami Gabotherm® hetta jsou topné registry pod omítkou. Polybutenovými trubkami Gabotherm® hetta může proudit topná, ale i chladicí voda bez zásahu do koncepce systému.

Systém stěnového a stropního vytápění/chlazení s trubkami Gabotherm® hetta dosahuje prostřednictvím relativně vysoké teploty povrchu stěn rovnoměrnou teplotu vzduchu, která může být výrazně nižší než např. při vytápění topnými tělesy. Tak je možno se stěnovým vytápěním dosáhnout tepelné pohody při nižší spotřebě energie (úspora až 10 % oproti klasickému vytápění topnými tělesy).



Skladba omítky pro WR 12

- 1 nástěnná upevňovací lišta GTH-WKS 12
- 2 polybutenová trubka Gabotherm® hetta 12 x 1,3 mm
- 3 sklotextilní výztuž
- 4 omítka

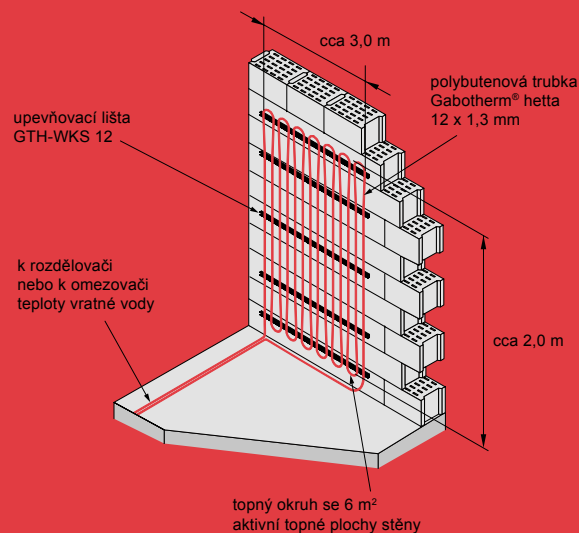
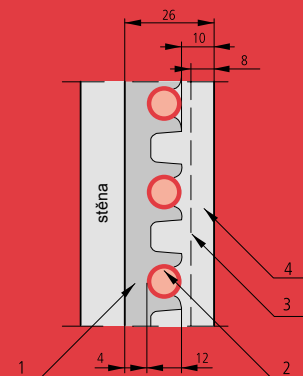

Spotřeba materiálu na 1 m²

Obj. číslo	Komponent	Množství	Jednotka
12748H	Polybutenová trubka HR-PB hetta DD 12	10	m
09954	Upevňovací lišta GTH-WKS 12	2,5	m
00039	Držák trubky GTH-NRS 12	5	ks
10419	Zatloukací hmoždinka GT-SD 35	15	ks
	Přibližná cenová kalkulace uvedených prvků na 1 m² bez montáže a DPH	853,-	Kč

Stěnové a stropní vytápění/chlazení Gabotherm® WR 12

	Popis produktu	PJ	Obj. č.	Cena Kč
	<p>Polybutenová trubka Gabotherm® hetta třívrstvá Materiál: trojnásobně koextrudovaný polybuten s kyslíkovou bariérou, odpovídající technickým podmínkám podle DIN 4726 a ČSN EN ISO 15876.</p>			
	PB-R 12 x 1,3 barva oranžová	120 m	12748H	40,-/m
	PB-R 12 x 1,3 barva oranžová	200 m	12749H	40,-/m
	<p>Upevňovací lišta pro upevnění trubek Gabotherm® hetta, délka 2 m. Spotřeba materiálu 2,5 m/m².</p>			
	GTH-WKS 12	1 ks (2 m)	09954	134,-
	<p>Držák trubek pro upevnění trubek Gabotherm® hetta 12 x 1,3 mm na cihlovou zeď. Spotřeba materiálu: 5 ks/m².</p>			
	GTH-NRS 12	100 ks	00039	3,30/ks
	<p>Ochranná trubka Gabotherm® Materiál ochranné trubky: vlnitý polyetylén černé barvy</p>			
	GT-SR 21 barva černá, rozmer d12–d14	60 m	03046	22,-/m
	<p>Zatloukací hmoždinka pro upevnění lištu. Spotřeba materiálu: 15 ks/m². Možnost dodávka stavby.</p>			
	GT-SD 35	150 ks	10419	1,80/ks
	<p>Press-spojka pro trubky Gabotherm® hetta, z mosazi.</p>			
	GT-PK 12/12	10 ks	12765	152,-/ks
	<p>Adaptér z mosazi, s eurokuželem 3/4", sestává ze základního tělesa s o-kroužkem, svěrného kroužku a přeplečné matice 3/4", pro napojení trubek Gabotherm® na rozdělovací stanici.</p>			
	GT-KA 12 x 1,3	20 ks	12695	95,-/ks
	<p>Rozdělovače a ostatní příslušenství najdete na straně 37. Regulaci k systému stěnového vytápění najdete na straně 43. Společné příslušenství k systému najdete na straně 34.</p>			

Stěnové a stropní vytápění/chlazení Gabotherm® KPI 10 - suchý systém

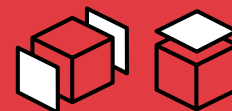

Systém využívá polybutenovou trubku Gabootherm® hetta s malým průměrem 10 mm, která ve spojení se sádrovláknitou klima deskou umožňuje rychlou regulační odezvu. Požadovanou teplotu interiéru tak lze upravit rychle a velice přesně. Stěnové a stropní sálavý systém KPI10 je vhodný pro každý nízkoteplotní zdroj tepla, například tepelné čerpadlo či kondenzační kotel.

Základní komponenty

- sádrovláknitá klima deska s integrovanou polybutenovou trubkou
- polybutenová topná trubka Gabootherm® 10 x 1,3
- rozdělovací stanice se svěrnými spoji

Všeobecné informace

Stěnové a stropní vytápění/chlazení KPI10 je systém, který dosahuje prostřednictvím relativně vysoké teploty povrchu stěn/stropu rovnoměrné teploty vzduchu, která může být výrazně nižší, než např. u klasického vytápění. Tím je možné dosáhnout tepelné pohody při nižší spotřebě energie. Snižuje riziko vzniku alergií v obytných prostorech a zaručuje maximální hygienu při provozu. Mimo vynikajících užitečných vlastností také umožňuje rychlou a snadnou montáž.

Také při chlazení poskytuje systém klima desek mnoho výhod – žádný průvan, jen příjemné sálání chladného vzduchu.



Hydraulické spojení desek

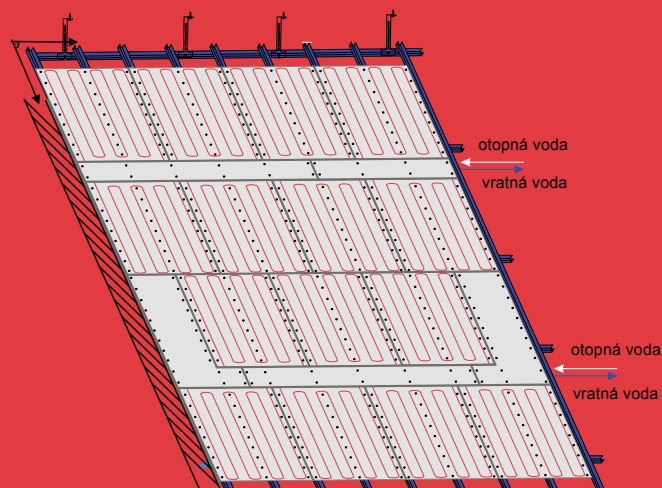
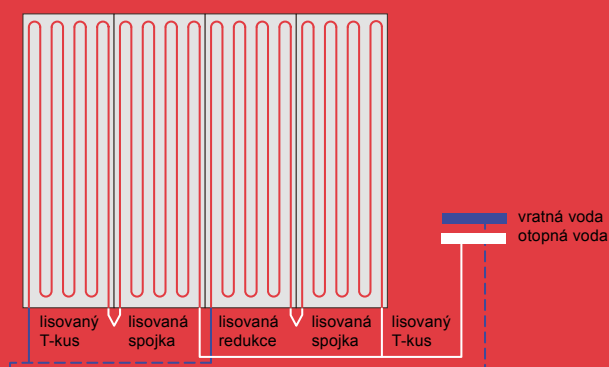

Spotřeba materiálu na 1,25 m²

Obj. číslo	Komponent	Množství	Jednotka
28100	Sádrovláknitá deska KPI 10 62x200	1	ks
12891	Press-T-kus redukovaný GT-M-PTR 16/10/16	1,75	ks
12773M	Vícevrstvá trubka GT-MV 16 x 2	1,5	m
	Přibl. cenová kalkulace uvedených prvků na 1,24 m ² bez montáže a DPH	3 222,-	Kč
	Přibl. cenová kalkulace uvedených prvků na 1 m ² bez montáže a DPH	2 578,-	Kč

Obj. číslo	Dodávka stavby	Množství	Jednotka
	Fermacell rychlořezný šroub 3,9 x 30 mm Xella	25	ks
	Spárovací lepidlo ICEMA Xella 310g	100	g
	Spárovací tmel Xella	1	kg







Stěnové a stropní vytápění/chlazení Gabotherm® KPI 10

Popis produktu	PJ	Obj. č.	Cena Kč		
 <p>Sádrovláknitá klima deska tloušťka 15 mm, s integrovanou PB trubkou 10 x 1,3 mm. Rozměry: šířka x výška v mm.</p>	KPI 10, 625 x 2000 mm	délka trubky 16,3 m	1 ks	28100	2 650,-
	KPI 10, 625 x 2000 (trubka instalována do výšky desky 1500 mm)	délka trubky 12,5 m	1 ks	28101	2 530,-
	KPI 10, 310 x 2000 mm	délka trubky 8,3 m	1 ks	28102	1 110,-
	Sádrovláknitá klima deska pod okenní parapety, tloušťka 15 mm, s integrovanou PB trubkou 10 x 1,3 mm				
	KPI 10, 625 x 1000 (800) mm	délka trubky 6,9 m	1 ks	28104	1 490,-
	Rychlořezný šroub 3,9 x 30 mm pro fermacell				
	Poznámka: dodávka stavby.				
	Spárovací lepidlo pro fermacell				
	Poznámka: dodávka stavby.				
	Spárovací tmel pro fermacell				
	Poznámka: dodávka stavby.				
	MV trubka Gabotherm® vícevrstvá Materiál: 5 vrstev - PE-RT/spojovací vrstva/hliník/spojovací vrstva/PE-RT nebo PE-HD. Hliníková vrstva je v podélném směru svařena natupo. Odpovídá technickým podmínkám podle ČSN EN ISO 21003.				
	GT-MV 16 x 2	barva bílá, síla Al vrstvy 0,20 mm	200 m	12773M	43,-/m
GT-MV 20 x 2	barva bílá, síla Al vrstvy 0,25 mm	100 m	12887	64,-/m	
	Vodící oblouk k ohybu trubky Gabotherm® hetta 8 x 1 mm při přechodu ze stěny do podlahy a při spojování desek KPI 10.				
	GTH-RFB 8/10		50 ks	42322	11,40/ks
	Polybutenová trubka Gabotherm® hetta třívrstvá Materiál: trojnásobně koextrudovaný polybuten s kyslíkovou bariérou, odpovídající technickým podmínkám podle DIN 4726 a ČSN EN ISO 15876.				
	PB-R 10 x 1,3	barva oranžová	400 m	29010	36,-/m
Lisované spoje pro systém KPI 10					
Připojovací press-T-kus redukovaný					
	GTH-PTR 16/10/16		1 ks	12891	290,-
	GTH-PTR 20/10/20		1 ks	12890	312,-
Press-spojka redukovaná					
	GTH-PKR 16/10		1 ks	12894	139,-
	GTH-PKR 20/10		1 ks	12895	147,-
Press-spojka					
	GTH-M-PK 10/10		1 ks	12870	150,-
Multi press-koleno 90° pro trubky Gabotherm®.					
	GT-M-PW 90°, 16		10 ks	00538	154,-/ks
	GT-M-PW 90°, 20		10 ks	00656	169,-/ks
Multi press-zaslepovací zátka k uzavření konců trubek Gabotherm®.					
	GT-M-PE 16		10 ks	00834	145,-/ks
	GT-M-PE 20		10 ks	00888	175,-/ks

Společné příslušenství pro systémy WR 8, WR 12, KPI 10

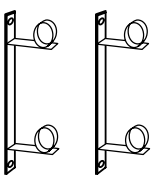
Popis produktu	PJ	Obj. č.	Cena Kč
			
Adaptér převlečná matka s vnitřním závitem 3/4" a eurokruželem.			
GT-M-KA 16 × 2	20 ks	00871	81,-/ks
GT-M-KA 20 × 2	20 ks	00878	95,-/ks
			
Teploměrná fólie pro vyhledání trubek pod omítkou.			
GTH-TF	1 ks	10759	1 120,-
			
Mikroodkalovač			
GTH-SA 1"	1 ks	10739	3 729,-
			
Mikroodlučovač vzduchu			
GTH-MBA 1"	1 ks	10741	3 729,-

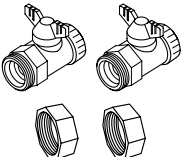
Průmyslové podlahové vytápění

Popis produktu	PJ	Obj. č.	Cena Kč	
 <p>Stavebnicové rozdělovače pro průmyslové použití podlahového vytápění rozdělovače 1 1/2" pro průmyslové použití podlahového vytápění s uzavíracími kohouty na přívodu a regulačními ventily na zpátečce, sestávající ze dvou korozivzdorných mosazných těles. Modulární konstrukce se 2–6 topnými okruhy, které se do výsledného počtu topných okruhů skládají. Těleso rozdělovače je těsněno na ploché těsnění s převlečnou maticí 2". Dodávka neobsahuje upevňovací konzoly. Připojovací závit pro potrubí podlahového vytápění je 3/4" Eurokonus.</p>				
GTF-INDU-M 02, 3/4" Eurokonus	1 ks	21202	9 070,-	
GTF-INDU-M 03, 3/4" Eurokonus	1 ks	21203	11 790,-	
GTF-INDU-M 04, 3/4" Eurokonus	1 ks	21204	14 420,-	
GTF-INDU-M 05, 3/4" Eurokonus	1 ks	21205	17 330,-	
GTF-INDU-M 06, 3/4" Eurokonus	1 ks	21206	19 730,-	
 <p>Modulární rozdělovače pro průmyslové použití podlahového vytápění rozdělovače 1 1/2" pro průmyslové použití podlahového vytápění s uzavíracími kohouty na přívodu a regulačními ventily na zpátečce, sestávající ze dvou korozivzdorných mosazných těles. Modulární konstrukce se 2–6 topnými okruhy, které se do výsledného počtu topných okruhů skládají. Těleso rozdělovače je těsněno na ploché těsnění s převlečnou maticí 2". Dodávka neobsahuje upevňovací konzoly. Dodávka rozdělovače je včetně přípojovacího adaptéru 25 x 2,3 mm.</p>				
GTF-INDU-M 02, KVSR 25	1 ks	21302	9 040,-	
GTF-INDU-M 03, KVSR 25	1 ks	21303	13 010,-	
GTF-INDU-M 04, KVSR 25	1 ks	21304	16 180,-	
GTF-INDU-M 05, KVSR 25	1 ks	21305	19 410,-	
GTF-INDU-M 06, KVSR 25	1 ks	21306	23 900,-	
 <p>Konzola pro průmyslové rozdělovače WH-INDU-1 1/2" konzola k uchycení průmyslových rozdělovačů pro podlahové vytápění.</p>				
GTF-WH-INDU-1½"	1 pár	25100	3 450,-	
 <p>Uzavírací kulový kohout 2" pro modulární průmyslové rozdělovače.</p>				
GTF-KHR 50 A	1 ks	50650	2 771,-	
 <p>Uzavírací víčka s napouštěcími a vypouštěcími kohouty pro modulární průmyslové rozdělovače, 1 ks pro kompletní sestavu.</p>				
GTF-EK-KFE	1 pár	26150	1 450,-	
<p>Poznámka: skříň rozdělovače je dodávkou stavby</p>				
<p>Trubky</p>				
 <p>Polybutenová trubka Gabotherm® hetta pětivrstvá Materiál: trojnásobně koextrudovaný polybuten s kyslíkovou bariérou uprostřed trubky, odpovídající technickým podmínkám podle DIN 4726 a ČSN EN ISO 15876.</p>				
PB-R 20 x 2,0 pětivrstvá	barva červená	240 m	12020	64,-/m
PB-R 25 x 2,3 pětivrstvá	barva červená	240 m	12025	85,-/m
 <p>Ochranná trubka Gabotherm® Materiál ochranné trubky: vlnitý polyetylen černé barvy</p>				
GT-SR 28	barva černá, rozměr d20	50 m	06697	51,-/m

Průmyslové podlahové vytápění

Popis produktu	PJ	Obj. č.	Cena Kč
 <p>Příslušenství Kabelový třmen 5 x 180 mm pro uchycení trubek ke stavební výztuži spotřeba cca 1 ks/m potrubí</p>	100 ks	13100	3,-/ks
 <p>Přichytka Indufix pro uchycení trubek podlahového vytápění d 20-26 mm ke stavební výztuži d 3-8 mm, spotřeba cca 1 ks/m potrubí</p>	100 ks	13240	4,10/ks
 <p>Přechodová multi-press spojka pro přechod z trubky Gabotherm® na kovový závit, s vnějším závitem</p>	10 ks	00728	152,-/ks
<p>GT-M-PUK 20 ¾" AG</p>	10 ks	00960	232,-/ks
 <p>Multi press-spojka pro trubky Gabotherm®</p>	10 ks	00533	129,-/ks
<p>GT-M-PK 20/20</p>	10 ks	05425	188,-/ks
 <p>Multi press-T-kus redukovaný pro trubky Gabotherm®, střední kus redukovaný.</p>	10 ks	22504	359,-
 <p>Multi press-koleno 90° pro trubky Gabotherm®.</p>	5 ks	00955	239,-
<p>GT-M-PW 90°, 25</p>			





Rozdělovací stanice Gabotherm® a příslušenství

Popis produktu	PJ	Obj. č.	Cena Kč	
Rozdělovače a příslušenství k rozdělovačům				
 <p>Rozdělovače pro podlahové vytápění (nerez) s násuvnými spojkami Push Fit pro trubky Gabotherm hetta d 15 × 1,5 mm. Rozdělovače 1" pro systém 1.2.3 s integrovanými násuvnými spojkami s ventily pro přívodní a vratné potrubí, vhodné pro napojení PB trubek Gabotherm® hetta 15 × 1,5 mm. Sestává ze dvou těles z ušlechtilé oceli osazených do protihlukově izolovaných držáků, s integrovanými násuvnými spojkami 15 mm, včetně odvzdušňovací a plnicí soupravy. Regulace průtoku se provádí regulační armaturou na zpátečce. Rozdělovač je vybaven průtokoměrem na přívodu. Pozor: pro každý otopný okruh jsou nutná dvě opěrná pouzdra POM GT-SH 15</p>				
GTF-VSS 2 1" Push Fit, nerez	1 ks	12737P	3 710,-	
GTF-VSS 3 1" Push Fit, nerez	1 ks	12738P	4 420,-	
GTF-VSS 4 1" Push Fit, nerez	1 ks	12739P	5 230,-	
GTF-VSS 5 1" Push Fit, nerez	1 ks	12740P	6 120,-	
GTF-VSS 6 1" Push Fit, nerez	1 ks	12741P	7 020,-	
GTF-VSS 7 1" Push Fit, nerez	1 ks	12742P	7 930,-	
GTF-VSS 8 1" Push Fit, nerez	1 ks	12743P	8 830,-	
GTF-VSS 9 1" Push Fit, nerez	1 ks	12744P	9 710,-	
GTF-VSS 10 1" Push Fit, nerez	1 ks	12745P	10 600,-	
GTF-VSS 11 1" Push Fit, nerez	1 ks	12746P	11 930,-	
GTF-VSS 12 1" Push Fit, nerez	1 ks	12747P	12 890,-	
 <p>Opěrné pouzdro POM GT-SH 15 (pouze pro rozdělovače Push Fit) pouzdro pro kalibrování trubky Gabotherm® hetta 15 × 1,5 mm u násuvných spojek Push Fit materiál termoplastický polymer POM.</p>				
POM GT-SH 15	10 ks	12717P	20,50/ks	
 <p>Rozdělovače pro systémy podlahového vytápění (nerez) rozdělovače 1" s ventily pro přívodní a vratné potrubí, vhodné pro napojení pomocí adaptérů a pressadaptérů. Sestává ze dvou těles z ušlechtilé oceli osazených do protihlukově izolovaných držáků, s vývody 3/4" – eurokužel, včetně odvzdušňovací a plnicí soupravy. Regulace průtoku pomocí regulačního ventilu na zpátečce a průtokoměru na přívodu.</p>				
GTF-VSV 2 1", nerez	šířka 160 mm	1 ks	08351N	3 510,-
GTF-VSV 3 1", nerez	šířka 210 mm	1 ks	08392N	4 190,-
GTF-VSV 4 1", nerez	šířka 260 mm	1 ks	08459N	4 820,-
GTF-VSV 5 1", nerez	šířka 310 mm	1 ks	08462N	5 490,-
GTF-VSV 6 1", nerez	šířka 360 mm	1 ks	08479N	6 190,-
GTF-VSV 7 1", nerez	šířka 410 mm	1 ks	08558N	6 860,-
GTF-VSV 8 1", nerez	šířka 460 mm	1 ks	08563N	7 630,-
GTF-VSV 9 1", nerez	šířka 510 mm	1 ks	08564N	8 410,-
GTF-VSV 10 1", nerez	šířka 560 mm	1 ks	08572N	9 130,-
GTF-VSV 11 1", nerez	šířka 610 mm	1 ks	08577N	9 900,-
GTF-VSV 12 1", nerez	šířka 660 mm	1 ks	08589N	10 620,-
 <p>Rozdělovače pro systémy podlahového vytápění s automatickou regulací průtoku nerezové rozdělovače 1" s ventily pro přívodní a vratné potrubí, vhodné pro napojení pomocí adaptérů a pressadaptérů. Sestává ze dvou nerezových těles osazených do protihlukově izolovaných držáků, s vývody 3/4" - eurokužel, včetně odvzdušňovací a plnicí soupravy. Regulace průtoku pomocí regulačního ventilu na zpátečce a průtokoměru na přívodu. Regulační ventil na zpátečce udržuje automaticky přednastavený průtok i při uzavírání nebo otevírání ostatních okruhů na rozdělovači. Upozornění: zboží je na objednávku, není skladem.</p>				
GTF-VSV 2 1"- AFC (na objednávku)		1 ks	81563	5 130,-
GTF-VSV 3 1"- AFC (na objednávku)		1 ks	81564	6 730,-
GTF-VSV 4 1"- AFC (na objednávku)		1 ks	81565	8 250,-
GTF-VSV 5 1"- AFC (na objednávku)		1 ks	81566	9 910,-
GTF-VSV 6 1"- AFC (na objednávku)		1 ks	81567	11 540,-
GTF-VSV 7 1"- AFC (na objednávku)		1 ks	81568	13 140,-
GTF-VSV 8 1"- AFC (na objednávku)		1 ks	81569	14 840,-
GTF-VSV 9 1"- AFC (na objednávku)		1 ks	81570	16 610,-
GTF-VSV 10 1"- AFC (na objednávku)		1 ks	81571	18 380,-
GTF-VSV 11 1"- AFC (na objednávku)		1 ks	81572	20 050,-
GTF-VSV 12 1"- AFC (na objednávku)		1 ks	81573	21 770,-

Rozdělovací stanice Gabotherm® a příslušenství

Popis produktu	PJ	Obj. č.	Cena Kč
 <p>Adaptér z mosazi, s eurokuželem 3/4", sestává ze základního tělesa s o-kroužkem, svěrného kroužku a přeplečné matice 3/4", pro napojení trubek Gabotherm® na rozdělovací stanici.</p>			
GT-M-KA 12 × 1,3	20 ks	12695	95,-/ks
GT-M-KA 15 × 1,5	20 ks	12658	95,-/ks
GT-M-KA 16 × 2	20 ks	00871	81,-/ks
GT-M-KA 17 × 2	20 ks	00862	95,-/ks
GT-M-KA 18 × 2	20 ks	00877	81,-/ks
GT-M-KA 20 × 2	20 ks	00878	95,-/ks
 <p>Zónový ventil DN 25 určen pro zónové řízení rozdělovače podlahového vytápění pomocí prostorového termostatu, ovládan elektrotermickým pohonem VTZ 22CX-230NC2 230V obj. č. 40776, nutnost použití spojovacího kusu obj.č. 13337 pro napojení na rozdělovač podlahového vytápění.</p>			
Kvs 4,5–1" AG 3	1 ks	07501	911,-
 <p>Spojovací kus 1'' určen pro napojení zónového ventilu obj. č. 07501 na rozdělovač podlahového vytápění.</p>			
IGx1" UM	1 ks	13337	370,-
Náhradní díly k rozdělovačům			
Průtokoměr k rozdělovací stanici pro podlahové vytápění (stupnice l/min)			
GTF-DFM pro mosazné rozdělovače	1 ks	08591	399,-
GTF-DFM pro nerezové rozdělovače	1 ks	81348	266,-
GTF-DFM pro AFC rozdělovače	1 ks	83108	185,-
 <p>Odvzdušňovací a plnicí souprava</p>			
GTF-FES	1 pár	08590	847,-
 <p>Násuvný spoj kompletní násuvný spoj pro rozdělovač VSS</p>			
GTF-Full-Set 16	1 ks	00038	86,-
 <p>Násuvný spoj Push Fit náhradní díl pro rozdělovače GTF-VSS Push Fit s násuvnými spoji pro polybutenovou trubku Gabotherm hetta PB-R 15x1,5 mm</p>			
Násuvný spoj Push Fit	1 ks	86107	146,-
 <p>NOVÉ Prodlužovací souprava poniklovaná pro prodloužení rozdělovače o 1 topný okruh. Skládá se z přívodu s průtokoměrem a zpátečky s regulačním ventilem. Připojení pomocí eurokuželu.</p>			
GTF-HKVE2013A-1" 0-4 Ni	1 sada	79048	2 310,-
 <p>DOPRODEJ Prodlužovací souprava pro prodloužení rozdělovače o 1 topný okruh. Skládá se z přívodu s průtokoměrem a zpátečky s regulačním ventilem. Připojení pomocí eurokuželu.</p>			
GTF-VES 1"	1 sada	08246	1 876,-
 <p>Modrá krytka pro uzavření okruhu na rozdělovači, náhradní díl</p>			
GTF-RP630 3/8"	1 ks	83097	134,-
 <p>Regulační ventil RP630 3/8" pro rozdělovače pro rozdělovače VSV a VSS, náhradní díl</p>			
GTF-RP630 3/8"	1 ks	77351	289,-
 <p>NOVÉ Klíček pro nastavení průtoku na rozdělovači podlahového vytápění, náhradní díl</p>			
	1 ks	09977	8,50

Rozdělovací stanice Gabotherm® a příslušenství

	Popis produktu	PJ	Obj. č.	Cena Kč
	Příslušenství k rozdělovačům			
NOVÉ	 <p>Uzavírací kohout 1" pro uzavření rozdělovače, poniklovaný</p>			
	GT-AVR 1"	1 pár	22871	930,-
DOPRODEJ	 <p>Uzavírací kohout 1" pro uzavření rozdělovače.</p>			
	GT-AVR 1"	1 pár	01732	1 081,-
	 <p>Uzavírací kohout 1" s teploměrem pro uzavření rozdělovače včetně jímky a teploměru 0 – 60 °C</p>			
	GT-KHT 1"	1 pár	13311	1 494,-
	 <p>Uzavírací kohout 1" s regulačním ventilem pro uzavření rozdělovače s možností regulace průtoku 4 – 36 l/min</p>			
	GT-SVR 1"	1 pár	13309	2 586,-
	Skříňky rozdělovačů			
	<p>Skříňka pro podomítkovou instalaci pro instalaci do stěny. Skládá se ze základové skříňky – díl 1, a předního lakovaného rámu s dvířky – díl 2/2. Skříňka je zhotovena z pozinkovaného plechu o tloušťce 1 mm. Ze stejného materiálu o tloušťce 1,2 mm je zhotoven i přední rám s dvířky. Navíc je tato viditelná část oboustranně povrchově upravena práškovou barvou, odstín RAL 9010. Z bočních stran skříňky jsou předraženy otvory pro přívodní a zpětné potrubí. Kompletní skříňka je dodávána ve čtyřech velikostech, pro rozdělovače se 4, 7, 10, příp. 12 okruhy. Skříňka má hloubku 110 mm a stavitelnou výšku v rozmezí 690–830 mm, šířka kompletní skříňky je závislá na velikosti rozdělovače. Dvířka předního rámu jsou uzavíratelná pomocí univerzálního klíče.</p>			
DOPRODEJ	<p>Skříňka pro nadomítkovou instalaci pro předstěnovou montáž rozdělovače z pozinkovaného plechu. Hloubka 130 mm, výška 730 mm od hrubé podlahy, s posuvnými lištami pro upevnění rozdělovače. Povrch je lakovaný práškovou barvou (RAL 9010). Dvířka se zabudovaným zámekem na uzavření.</p>			
	GT-PVKM 4 počet okruhů 4, šířka skříňky 600 mm	1 ks	30004	3 996,-
NOVÉ	<p>Skříňka pro podomítkovou instalaci označení velikosti skříně odpovídá velikosti nerezového rozdělovače Gabotherm® s připojením z boku a bez mísicí sady. Pro instalaci pod omítku/do zdi. Skládá se ze základní skříně a předního lakovaného rámu. Skříň je zhotovena z pozinkovaného plechu 0,8 mm. Viditelná část je lakovaná barvou RAL 9003. V horní části skříně je oddělená část určená pro připojovací elektrickou lištu. Skříň má z boku perforované otvory pro připojení rozdělovače na stoupací potrubí. Skříň je dodávána v 6 velikostech. Hloubka skříně 110-175 mm, výška 780-870 mm. Dvířka se odemykají mincí nebo šroubovákem.</p>			
	P2WS do 4 okruhů, vnitřní šířka 440 mm	1 ks	P2WS	3 370,-
	P3WS do 6 okruhů, vnitřní šířka 570 mm	1 ks	P3WS	3 550,-
	P4WS do 9 okruhů, vnitřní šířka 720 mm	1 ks	P4WS	3 830,-
	P5WS do 11 okruhů, vnitřní šířka 800 mm	1 ks	P5WS	4 130,-
	P6WS do 12 okruhů, vnitřní šířka 970 mm	1 ks	P6WS	4 340,-
	P7WS do 12+ okruhů, vnitřní šířka 1070 mm	1 ks	P7WS	4 810,-
NOVÉ	<p>Skříňka pro nadomítkovou instalaci označení velikosti skříně odpovídá velikosti nerezového rozdělovače Gabotherm® s připojením z boku a bez mísicí sady. Pro instalaci na omítku/zeď. Skříň je zhotovena z pozinkovaného plechu 0,8 mm. Viditelná část je lakovaná barvou RAL 9003. V horní části skříně je oddělená část určená pro připojovací elektrickou lištu. Skříň je dodávána v 6 velikostech. Hloubka skříně 157 mm, výška 780 mm. Dvířka se odemykají mincí nebo šroubovákem.</p>			
	N2WS do 2 okruhů, vnitřní šířka 485 mm	1 ks	N2WS	2 940,-
	N3WS do 5 okruhů, vnitřní šířka 720 mm	1 ks	N3WS	3 040,-
	N4WS do 8 okruhů, vnitřní šířka 760 mm	1 ks	N4WS	3 290,-
	N5WS do 9 okruhů, vnitřní šířka 845 mm	1 ks	N5WS	3 490,-
	N6WS do 12 okruhů, vnitřní šířka 1015 mm	1 ks	N6WS	3 840,-

Mísící sady Gabotherm®

Charakteristika: Společnost Wolf Česká republika s.r.o. přichází se zcela novou nabídkou mísících sad, které umožňují přípravu otopné vody pro podlahové vytápění přímo ve skříňce rozdělovače.

Základní komponenty:

Mísící sada se vstřikováním a termostatickou hlavici

Možnost výběru pro cca max. 6-7 okruhů podlahového vytápění nebo pro 2-12 okruhů podlahového vytápění. Regulace podlahového vytápění vstřikováním. Pomocí termostatické hlavice je teplota pro podlahové vytápění regulována na konstantně nastavenou teplotu. Podmínkou správné funkce mísící sady je, aby pracovní teplota zdroje byla min. o 10-15 °C vyšší než pracovní teplota podlahového vytápění. Součástí dodávky mísící sady je oběhové čerpadlo energetické třídy A.



Mísící sada se směšovacím ventilem a termostatickou hlavici

Souprava určená pro cca 2-12 okruhů podlahového vytápění. Regulace podlahového vytápění klasickým směšováním s možností napojení za hydraulický vyrovnávač. Pomocí termostatické hlavice je teplota pro podlahové vytápění regulována na konstantně nastavenou teplotu. Součástí dodávky mísící sady je oběhové čerpadlo energetické třídy A.



Možnost ekvitermní regulace mísící sady

Pro možnost ekvitermního řízení mísící sady je nutno vyměnit termostatickou hlavici za elektromechanický pohon ventilu s 3bodovým řízením EMUJC 230V. Ekvitermní regulaci nutno řešit samostatně, např. použitím BM-2 a MM-2 modulů.



Tabulka výběru skříně mísící sady

Skříň podomítková / do zdi P2WS - P7WS

obj. číslo	název	šířka rámu A	vnitřní šířka skříně D	výška B	hloubka C	pro velikost nerezového rozdělovače / počet okruhů				
						bez mísící sady s připojením z boku	bez mísící sady s připojením přes 90° koleno zesponu	FRG 3015 s připojením zesponu	ISOMIX s připojením zesponu	FRG 3005 s připojením zesponu
P2WS	Skříň podomítková do 4 okruhů	480	440	780-870	110-175	4	2	–	–	–
P3WS	Skříň podomítková do 6 okruhů	610	570			6	4	4	3	3
P4WS	Skříň podomítková do 9 okruhů	760	720			9	7	7	6	5
P5WS	Skříň podomítková do 11 okruhů	840	800			11	9	8	7	–
P6WS	Skříň podomítková do 12 okruhů	1010	970			12	12	11	11	–
P7WS	Skříň podomítková do 12+ okruhů	1110	1070			–	–	12	12	–

Skříň nadomítková / na zed' N2WS - N6WS

obj. číslo	název	šířka skříně A	výška B	hloubka C	pro velikost nerezového rozdělovače / počet okruhů			
					bez mísící sady s připojením z boku	FRG 3015 s připojením zesponu	ISOMIX s připojením zesponu	FRG 3005 s připojením zesponu
N2WS	Skříň nadomítková do 2 okruhů	485	780	157	2	2	–	–
N3WS	Skříň nadomítková do 5 okruhů	615			5	5	4	3
N4WS	Skříň nadomítková do 8 okruhů	765			8	7	6	5
N5WS	Skříň nadomítková do 9 okruhů	845			9	9	8	–
N6WS	Skříň nadomítková do 12 okruhů	1015			12	12	12	–



Podrobné informace jsou uvedeny v technických návodech k mísícím sadám, které naleznete na www.gabotherm.cz

Tabulka pro optimální výběr mísící sady

Mísící sada	GTF-FRG 3015-F	GTF-ISOMIX-F	GTF-FRG 3005-F
s regulací na konstantně nastavenou teplotu (s termostatickou hlavicí)	x	x	x
vhodná pro kombinaci s kondenzačním kotlem	x		x
se směšovací ventilem a s možností zapojení za hydraulický vyrovnávač		x	

Podrobné informace jsou uvedeny v technických návodech k mísícím sadám, které naleznete na www.gabotherm.cz

Mísicí sady Gabotherm®

Popis produktu	PJ	Obj. č.	Cena Kč
 <p>Mísicí sada se vstříkovacím ventilem a termostatickou hlaví vhodná pro kombinaci s kondenzačními kotle, pro 2–12 okruhů podlahového vytápění, pro regulaci podlahového vytápění přimícháváním (vstříkováním), z toho důvodu je nutná teplota primárního okruhu o 10-15 °C vyšší. Pro montáž na rozdělovač podlahového vytápění, skládá se z termostatického ventilu s čidlem a jímkou (rozsah nastavení 20–70 °C), havarijního termostatu (nastavit na max. 55 °C), oběhového čerpadla Wilo ParaSCU/6, teploměru, zpětných klapek a přípojovacích prvků. Čerpadlo a havarijní termostat se dodávají již propojené. Materiál: Mosaz.</p> <p>GTF-FRG 3015 F RV ParaSCU/6</p>	1 sada	84631	16 300,-
 <p>Mísicí sada se směšovacím ventilem a termostatickou hlaví pro 2–12 okruhů podlahového vytápění/chlazení, pro regulaci podlahového vytápění klasickým směšováním, pro montáž na rozdělovač podlahového vytápění. Skládá se z termostatického ventilu s čidlem a jímkou (rozsah nastavení 20–70 °C), havarijního termostatu (nastavit na max. 55 °C), oběhového čerpadla Wilo ParaSCU/6, teploměru, zpětných klapek a přípojovacích prvků. Čerpadlo a havarijní termostat se dodávají již propojené. Materiál: Poniklovaná mosaz.</p> <p>GTF-ISOMIX-F ParaSCU/6</p>	1 sada	84161	16 240,-
 <p>Elektromechanický pohon ventilu s 3bodovým řízením určen pro možnost ekvitermního řízení mísicích sad Gabotherm, kdy se pohon namontuje místo termostatické hlavice. Připojení M30 × 1,5. Zobrazení stavu pomocí LED (OTEVŘENO / ZAVŘENO, zdvih koncového bodu ventilu). Teplota okolí 0-50 °C Třída ochrany IP 40. Délka kabelu 2 m. Ekvitermní regulaci nutno řešit samostatně, např. použitím BM-2 a MM-2 modulů.</p> <p>EMUJC 230V</p>	1 sada	27254	5 844,-
 <p>Mísicí sada se vstříkovacím ventilem pro malé plochy vhodná pro malé plochy do cca 50 m², není vybavena havarijním termostatem, proto doporučujeme havarijní termostat doplnit, nebo používat max. do teploty primárního okruhu 60 °C, pro 3–4 okruhy podlahového vytápění. Pracuje na principu přimíchávání (vstříkování), z toho důvodu je nutná teplota primárního okruhu o 10-15 °C vyšší. Skládá se z termostatického ventilu s čidlem a jímkou (rozsah nastavení 20-70 °C), oběhového čerpadla Wilo Yonos Para 15/6 energetické třídy A, teploměru, zpětných klapek.</p> <p>Pozor: Mísicí sada má menší rozteč než rozdělovací stanice Gabotherm®, z toho důvodu je nutno namontovat pomocí T-kusů vždy okruhy o stejné délce nebo použít rozdělovací stanici Gabotherm®, ale bez držáku a namontovat ji přímo na mísicí sadu pomocí přechodu 3/4 Eurokonus x 1"IG (obj. č. 11310, 2x).</p> <p>GTF-30105-F, Wilo Para SCU/6 (na objednávku)</p>	1 sada	84630	11 620,-
 <p>Přechod 3/4 Eurokonus připoj. díl pro namontování tělesa rozdělovací stanice přímo na mísicí sadu FRG 3005-F</p> <p>Přechod 3/4 Eurokonus x 1" IG (na objednávku)</p>	1 ks	11310	483,-

Regulace Gabotherm®

Charakteristika: Nová generace regulací podlahového, stěnového a stropního vytápění/chlazení, které jsou určeny k přesnému řízení teploty pro zvýšení komfortu v daném prostoru.

Základní komponenty:

Prostorové termostaty s displejem

Varianta s časovým programem a bez časového programu. Tyto termostaty mají možnost pracovat v různých provozních režimech den, noc, časový program. Termostaty mají moderní design a jednoduché ovládání. Teplota prostoru je snímána zabudovaným teplotním snímačem a také přímo zobrazována na displeji, termostat tak funguje i jako pokojový teploměr. Termostaty umožňují útlumový provoz s poklesem teploty, ve spojení s podlahovým vytápěním doporučujeme útlum max. o 2-3 °C.



Prostorový termostat

Základní varianta termostatu pouze s ovládacím kolečkem.

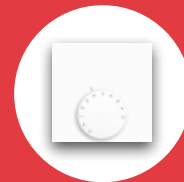

Připojovací elektrické lišty

Termostaty jsou napájeny z připojovací elektrické lišty (napětí 24 V nebo 230 V). Elektrotermické pohony jsou dodávány v obou napěťových variantách 24 a 230 V.



Bezdrátová regulace pro plošné vytápění

Pokud není možné při rekonstrukcích použít kabelové vodiče, je součástí nabídky také bezdrátová varianta. Bezdrátové prostorové termostaty jsou vybaveny moderní, bezpečnou a perspektivní technologií přenosu dat (frekvence 868 MHz) a touto frekvencí komunikují s připojovací elektrickou lištou, která signál přenáší pomocí připojovacího kabelu na elektrotermickém pohonu.

Poznámka: Pokud zákazníkovi termostaty Gabotherm® vzhledově nevyhovují, je možno použít termostaty jiných výrobců. Např. ABB, Eberle, Danfoss, Reychem, Allegro, Salus, Heatit, Schneider, TECH, ELETROBock, Terko, Siemens, Regulus, Auraton, Honeywell, Regmet. Vždy ale jejich použití konzultujte s naším technickým oddělením. Případně lze použít systémy Smart Home Salus a Evohome, ale vždy s elektrotermickými pohony Gabotherm®.



Zapojení prostorové regulace na 230 V pro regulaci Alpha direct

Připojovací elektrická lišta 230V Alpha Basic	Termostaty Alpha			
	Control	Komfort	Standard	Analogový
L	L	L	L	L
N	N	N	N	N
→	→	→	→	→
CO (funkce chlazení)	CO	CO	-	-
dimenze vodičů pro vytápění	3 x 1,5 mm ²	3 x 1,5 mm ²	3 x 1,5 mm ²	3 x 1,5 mm ²
dimenze vodičů pro chlazení	4 x 1,5 mm ²	4 x 1,5 mm ²	-	-

Poznámka: Návody pro regulaci řady Alpha a pro lištu Alpha Basic najdete na www.ezr-home.de a na www.gabotherm.cz

Zapojení prostorové regulace na 230 V pro termostaty BT

Připojovací elektrická lišta 230V WFHS-BAS 230V, 6 Z, ANC	Prostorový termostat			
	BT-DP	BT-D	BT-A	BT-A 230V
1	spínací kontakt	spínací kontakt	spínací kontakt	OUT
2	spínací kontakt	spínací kontakt	spínací kontakt	L
4	-	-	-	N (levá)
dimenze vodičů	2 x 1,5 mm ²	2 x 1,5 mm ²	2 x 1,5 mm ²	3 x 1,5 mm ²

Zapojení prostorové regulace na 24 V pro termostaty BT

Připojovací elektrická lišta 24V GTF-RE 24V/6 B 4012 a 4022	Prostorový termostat		
	BT-DP	BT-D	BT-A
→	spínací kontakt	spínací kontakt	spínací kontakt
L1	spínací kontakt	spínací kontakt	spínací kontakt
L2	-	-	-
dimenze vodičů	2 x 1 mm ²	2 x 1 mm ²	2 x 1 mm ²

Poznámka: Návody pro regulaci řady BT najdete na www.gabotherm.cz

Regulace Gabotherm®

Analogové termostaty



Prostorový termostat Alpha

Nástěnný analogový termostat určený k regulaci prostorové teploty bez časového programu. Nastavení teploty pomocí ovládacího kolečka (10–28 °C).



Prostorový snímač Alpha

Prostorový snímač, pro veřejně přístupné prostory. Nastavení teploty pod krycí deskou chránící před neoprávněným zásahem.

	ALPHA 230V R20203-10N6	ALPHA 2 RF 64202-01N4	PROSTOROVÝ SNÍMAČ ALPHA R20003-10N4
připojení	3-žilové, 1,5 mm ²	bezdrátové	3-žilové, 1,5 mm ²
napájení	230 V	baterie 2x LR03/AAA	230V
druh ochrany/třída ochrany	IP 30/II.	IP 30/III.	IP 20/II.
montáž	na instal. krabici KU68	na stěnu	na instalační krabici KU68
rozměry V x Š x H	86 x 86 x 23 mm	86 x 86 x 23 mm	86 x 86 x 26 mm
barva	bílá	bílá	bílá
Obj. č.	31625	29859	33296
Cena Kč	843,-	2 621,-	1 490,-
určeno pro	VYTÁPĚNÍ	VYTÁPĚNÍ	VYTÁPĚNÍ

Barva kabelů dle DIN VDE 0100



Prostorový termostat BT-A

Nástěnný analogový termostat určený k regulaci prostorové teploty. Možnost přepnutí do útlumového provozu o 2 °C. Nastavení teploty pomocí ovládacího kolečka

	DOPRODEJ BT-A 230 V	DOPRODEJ BT-A	DOPRODEJ BT-A 02-RF
připojení	3-žilové	2-žilové, 1,5 mm ²	bezdrátové
napájení	230 V	230/24 V (baterie 2x LR03 AAA 1,5 V)	baterie 2x LR03 AAA 1,5 V
druh ochrany/třída ochrany	IP 30/II.		
montáž	na instalační krabici KU68		na stěnu
rozměry V x Š x H	80 x 83 x 27 mm		
barva	bílá	bílá	bílá
Obj. č.	39524	25810	36867
Cena Kč	877,-	1 790,-	1 871,-
určeno pro	VYTÁPĚNÍ	VYTÁPĚNÍ	VYTÁPĚNÍ

Digitální termostaty



Bezdrátový prostorový termostat BT-D03-RF

Nástěnný digitální prostorový termostat s displejem pro zobrazování a nastavování teploty. Bez časového programu. Možnost útlumového provozu.



Bezdrátový prostorový termostat BT-D03-RF BLANC RH se snímačem vlhkosti

Nástěnný digitální prostorový termostat s displejem pro zobrazování a nastavování teploty. Při překročení nastavené vlhkosti v prostoru termostat příslušně chladicí okruhy vypne. Bez časového programu.

	DOPRODEJ BT-D03-RF	NOVÉ BT-D03-RF BLANC RH
připojení	bezdrátové	bezdrátové
napájení	baterie 2x LR03 AAA 1,5 V (dva roky životnost)	baterie 2x LR03 AAA 1,5 V (dva roky životnost)
digitální displej	ano	ano
možnost útlumového provozu	ano	ano
druh ochrany/třída ochrany	IP 30/II.	IP 30/II.
montáž	na stěnu	na stěnu, stůl
rozměry V x Š x H	83,5 x 83,5 x 17 mm	83,5 x 83,5 x 17 mm
barva	bílá	bílá
Obj. č.	82014	85002
Cena Kč	3 164,-	2 779,-
určeno pro	VYTÁPĚNÍ	VYTÁPĚNÍ/CHLAZENÍ

Regulace Gabotherm®

Digitální termostaty

Prostorový termostat Alpha s časovým programem

Nástěnný digitální prostorový termostat určený k regulaci prostorové teploty. Možnost nastavení týdenního nebo denního programu i útlumového provozu. Zobrazuje čas, časovou osu, teplotu, servisní menu. Protimrazová ochrana. Termostatem nelze řídit ostatní termostaty.



	ALPHA CONTROL RD 25203-60N5	ALPHA 2 CONTROL RDF 64202-01N1
připojení	3-žilové, 1,5 mm pro vytápění 4-žilové, 1,5 mm pro chlazení	bezdrátové
napájení	230 V	baterie 2 x LR03/AAA
druh ochrany/třída ochrany	IP 20/II.	IP 20/III.
montáž	na instalační krabici KU68	na stěnu
rozměry V x Š x H	86 x 86 x 23 mm	86 x 86 x 23 mm
barva	bílá s černým okrajem displeje	bílá s černým okrajem displeje
Obj. č.	30568	29856
Cena Kč	3 453,-	3 958,-
určeno pro	VYTÁPĚNÍ/CHLAZENÍ	VYTÁPĚNÍ/CHLAZENÍ

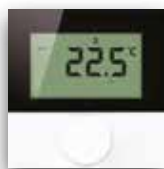

Prostorový termostat Alpha 230 V

Nástěnný digitální prostorový termostat určený k regulaci prostorové teploty. Bez časového programu, možnost útlumového provozu. Zobrazuje teplotu, servisní menu. Protimrazová ochrana.

	ALPHA STANDARD R 20203-11N5	ALPHA KOMFORT RD 25203-40N5
připojení	3-žilové, 1,5 mm triak jako výstup umožňující tiché spínání	3-žilové, 1,5 mm pro vytápění 4-žilové, 1,5 mm pro chlazení
napájení	230 V	230 V
druh ochrany/třída ochrany	IP 30/II.	
montáž	na instalační krabici KU68	
rozměry V x Š x H	86 x 86 x 23 mm	
barva	bílá s černým okrajem displeje	bílá s černým okrajem displeje
Obj. č.	36505	30566
Cena Kč	1 459,-	2 206,-
určeno pro	VYTÁPĚNÍ	VYTÁPĚNÍ/CHLAZENÍ



Prostorový termostat BT-DP s časovým programem

Nástěnný digitální prostorový termostat určený k regulaci prostorové teploty. Možnost nastavení týdenního nebo denního programu i útlumového provozu. Zobrazuje čas, časovou osu, teplotu, servisní menu. Protimrazová ochrana. Termostatem nelze řídit ostatní termostaty.

	DOPRODEJ BT-DP	DOPRODEJ BT-DP 02-RF
připojení	2-žilové, 1,5 mm ²	bezdrátové
napájení	230V / 24 V (baterie 2x LR03 AAA 1,5 V)	baterie 2x LR03 AAA 1,5 V
digitální displej	ano	ano
druh ochrany/třída ochrany	IP 30/II.	
montáž	na instalační krabici KU68	na stěnu
rozměry V x Š x H	80 x 83 x 27 mm	
barva	bílá	bílá
Obj. č.	25807	36878
Cena Kč	2 850,-	2 691,-
určeno pro	VYTÁPĚNÍ/CHLAZENÍ	VYTÁPĚNÍ

Regulace Gabotherm®

Digitální termostaty



Prostorový termostat BT-D

Nástěnný digitální prostorový termostat určený k regulaci prostorové teploty. Bez časového programu, možnost útlumového provozu. Zobrazuje teplotu.

	DOPRODEJ	DOPRODEJ
	BT-D	BT-D 02-RF
připojení	2-žilové, 1,5 mm ²	bezdrátové
napájení	230 V / 24 V (baterie 2x LR03 AAA 1,5 V)	baterie 2x LR03 AAA 1,5 V
digitální displej	ano	ano
druh ochrany/třída ochrany	IP 30/II.	
montáž	na instalační krabici KU68	na stěnu
rozměry V x Š x H	80 x 83 x 27 mm	
barva	bílá	bílá
obj. č.	39534	36870
Cena Kč	2 090,-	2 136,-
určeno pro	VYTÁPĚNÍ/CHLAZENÍ	VYTÁPĚNÍ

Pozor: Bezdrátová regulace řady BT s označením 02 a 03 není kompatibilní s původní řadu BT, která již není uvedena v tomto ceníku. Lze tedy vzájemně kombinovat bezdrátovou regulaci řady BT 02 a 03 uvedenou pouze v tomto ceníku.

Připojovací elektrické lišty

pro napájení prostorových termostatů a ovládání elektrotermických pohonů.



DOPRODEJ

	ALPHA BASIS Standard Plus 230 V pro 6 termostatů (rozměr 90x325x50 mm)	ALPHA BASIS Standard Plus 230 V pro 10 termostatů	WFHC-EXT (rozšiřující)
určení	pro termostaty řady ALPHA	pro termostaty řady ALPHA	pro lištu WFHC-BAS
napájení	230 V	230 V	230 V
počet termostatů	6	10	4
počet elektrotermických pohonů	15	20	8
druh ochrany/třída ochrany	IP 20/II.	IP 20/II.	IP 20/I.
spínací kontakt pro oběhové čerpadlo	ANO	ANO	NE
spínací kontakt pro zdroj tepla	NE	NE	NE
ovládání elektrotermických pohonů	NC/230V	NC/230V	NC/230V
použitelný elektrotermický pohon	obj. č. 40776	obj. č. 40776	obj. č. 40776
přepínání funkce vytápění/chlazení	připojovací lištou	připojovací lištou	termostatem
Obj. č.	30545	30550	21125
Cena Kč	2 564,-	2 985,-	2 020,-
určeno pro	VYTÁPĚNÍ/CHLAZENÍ	VYTÁPĚNÍ/CHLAZENÍ	VYTÁPĚNÍ/CHLAZENÍ

Regulace Gabotherm®

Bezdrátové přípojovací elektrické lišty

pro bezdrátové termostaty BT-D03-RF BLANC RH



	WFC-03 6Z HC RF 230V	WFC-03 10Z HC RF 230V
určení	pro bezdrátové termostaty BT-D03-RF BLANC RH	pro bezdrátové termostaty BT-D03-RF BLANC RH
napájení	230 V	230 V
počet termostatů	6	10
počet elektrotermických pohonů	12	20
druh ochrany/třída ochrany	IP 20/II.	IP 20/II.
spínací kontakt pro oběhové čerpadlo	ANO	ANO
spínací kontakt pro zdroj tepla	ANO	ANO
ovládání elektrotermických pohonů	NC/230V, příp. NO	NC/230V, příp. NO
použitelný elektrotermický pohon	obj. č. 40776	obj. č. 40776
přepínání funkce vytápění/chlazení	přípojovací lištou	přípojovací lištou
Obj. č.	86033	86035
Cena Kč	6 423,-	7 374,-
určeno pro	VYTÁPĚNÍ/CHLAZENÍ	VYTÁPĚNÍ/CHLAZENÍ

NOVÉ



NTC-snímač 10K

pro napojení do bezdrátové přípojovací elektrické lišty

WFC-03 6/10Z HC RF 230V	1 ks	13372	217,-
-------------------------	------	-------	-------

NOVÉ



Anténa BT02 868MHz 1m

pro zlepšení signálu mezi bezdrátovou přípojovací lištou WFC-03 6/10Z HC RF 230V a bezdrátovým termostatem BT-D03-RF BLANC RH

BT02 868MHz 1m	1 ks	29171	2 594,-
----------------	------	-------	---------

Bezdrátové přípojovací elektrické lišty

pro bezdrátové termostaty a ovládání elektrotermických pohonů.



	BT-RF02 Master 6	BSF 20102-04N2	BSF 20102-08N2	BSF 20102-12N2
určení	pro bezdrátové termostaty BT-xxx-RF řady 02 a 03	pro bezdrátové termostaty řady ALPHA 2		
napájení	230 V			
počet termostatů	6	4	8	12
počet elektrotermických pohonů	15	6	12	18
druh ochrany/třída ochrany	IP 30/II.	IP 20/II.		
spínací kontakt pro oběhové čerpadlo	oběhové čerpadlo nebo zdroj tepla	ano	ano	ano
spínací kontakt pro zdroj tepla	oběhové čerpadlo nebo zdroj tepla	ano	ano	ano
ovládání elektrotermických pohonů	NC/NO/230V			
použitelný elektrotermický pohon	obj. č. 40776			
obj. č.	36894	26939	26940	26941
Cena Kč	5 890,-	11 571,-	13 419,-	15 267,-
určeno pro	VYTÁPĚNÍ	VYTÁPĚNÍ/CHLAZENÍ	VYTÁPĚNÍ/CHLAZENÍ	VYTÁPĚNÍ/CHLAZENÍ



Snímač rosného bodu pro BSF 20102

Pro napojení přímo do přípojovací elektrické lišty řady BSF 20102, včetně napájení. Při vzniku rosného bodu se automaticky uzavřou všechny elektrotermické pohony napojené z přípojovací elektrické lišty.

Snímač rosného bodu pro BSF 20102	1 ks	29346	4 827,-
-----------------------------------	------	-------	---------

Regulace Gabotherm®

Připojovací elektrické lišty

pro napájení prostorových termostatů a ovládání elektrotermických pohonů.



	GTF-RE 24V/6 B 4012	GTF-RE 24V/6 B 4022 s řízením čerpadla
určení	pro termostaty 24 V	pro termostaty 24V
napájení	24 V (pojistka 6,3 mA) síťové trafo GTF-AB ST 4000 24V není součástí balení	24 V (pojistka 6,3 mA) síťové trafo GTF-AB ST 4000 24V není součástí balení
počet termostatů	6	6
počet elektrotermických pohonů	12	12
druh ochrany/třída ochrany	IP 30/III.	IP 30/III.
spínací kontakt pro oběhové čerpadlo	NE	ANO
spínací kontakt pro zdroj tepla	NE	NE
ovládání elektrotermických pohonů	NC/24V	NC/24V
použitelný elektrotermický pohon	obj. č. 29673	obj. č. 29673
obj. č.	08398	08308
Cena Kč	2 413,-	2 877,-
určeno pro	VYTÁPĚNÍ	VYTÁPĚNÍ



Síťové trafo GTF-AB ST 4000 24 V
Síťové trafo 24 V pro připojovací lišty 24V, GTF-RE 24/6

Síťové trafo GTF-AB ST 4000 24 V	1 ks	08309	2 182,-
----------------------------------	------	-------	----------------

Elektrotermické pohony

pro ovládání ventilů rozdělovače,
bez proudu uzavřený/NC
připojovací závit M30x1,5



	VTZ 22CX-230NC2 230V; NC	VTZ 22CX-24NC2 24V; NC
druh ochrany/třída ochrany	IP 54/II.	IP 44/II.
ukazatel stavu otevření	ano	ano
přípojné vedení	2x 0,5 mm ² (1 m dlouhé)	2x 0,75 mm ² (1 m dlouhé)
obj. č.	40776	29673
Cena Kč	762,-	785,-

Speciální prvky regulace

určeny pro nadřazenou regulaci, která není dodávkou společnosti Wolf Česká republika s.r.o.

Elektrotermické pohony

pro ovládání ventilů rozdělovače
připojovací závit M30x1,5



	GTF-TS 360 z/230V; NO bez proudu otevřený	GTF-TS 360 z/24V; NO bez proudu otevřený	EMUWE NC 0-10 V
druh ochrany/třída ochrany	IP 54/II.	IP 54/II.	IP 54/I.
ukazatel stavu otevření	ano	ano	ano
přípojné vedení	2x 0,5 mm ² , výkon 1,8 W	2x 0,5 mm ² , výkon 1,6 W	4x 0,75 mm ² (1 m dlouhé)
Obj. č.	29674	29672	07623
Cena Kč	609,-	619,-	2 425,-

Poznámka: Návodů pro regulaci řady Alpha a pro lištu Alpha Basic najdete na www.ezr-home.de a na www.gabotherm.cz
Návodů pro regulaci řady BT najdete na www.gabotherm.cz

Rozvody vytápění a vody Gabotherm®

Popis produktu	PJ	Obj. č.	Cena Kč
 <p>Polybutenová trubka Gabotherm® hetta třívrstvá v černé ochranné trubce Materiál ochranné trubky: vlnitý polyetylen černé barvy</p>			
<p>GT-PB-R 15 x 1,5 barva oranžová/černá, jen pro vytápění</p>	120 m	12779H	68,-/m
 <p>Polybutenová trubka Gabotherm® hetta třívrstvá Materiál: trojnásobně koextrudovaný polybuten s kyslíkovou bariérou, odpovídající technickým podmínkám podle DIN 4726 a ČSN EN ISO 15876. Určena pro vytápění a plošné vytápění/chlazení.</p>			
<p>PB-R 15 x 1,5 barva oranžová</p>	120 m	12714H	46,-/m
<p>PB-R 15 x 1,5 barva oranžová</p>	200 m	12715H	46,-/m
<p>PB-R 18 x 2,0 barva oranžová</p>	200 m	06432H	49,50/m
 <p>MV trubka Gabotherm® vícevrstvá Materiál: 5 vrstev - PE-RT/spojovací vrstva/hliník/spojovací vrstva/PE-RT nebo PE-HD. Hliníková vrstva je v podélném směru svařena natupo. Odpovídá technickým podmínkám podle ČSN EN ISO 21003. Určena pro vytápění/chlazení a rozvody vody.</p>			
<p>GT-MV 16 x 2 barva bílá, síla Al vrstvy 0,20 mm</p>	200 m	12773M	43,-/m
<p>GT-MV 18 x 2 barva bílá, síla Al vrstvy 0,25 mm</p>	200 m	12886	59,-/m
<p>GT-MV 20 x 2 barva bílá, síla Al vrstvy 0,25 mm</p>	100 m	12887	64,-/m
<p>GT-MV 26 x 3 barva bílá, síla Al vrstvy 0,35 mm</p>	50 m	12889	154,-/m
<p>GT-MV 32 x 3 barva bílá, síla Al vrstvy 0,50 mm</p>	50 m	12816	252,-/m
 <p>Trubka v tyčích</p>			
<p>GT-MV 26 x 3 barva bílá, síla Al vrstvy 0,50 mm</p>	5 m	12768	239,-/m
<p>GT-MV 32 x 3 barva bílá, síla Al vrstvy 0,50 mm</p>	5 m	12769	264,-/m
<p>GT-MV 40 x 3,5 barva bílá, síla Al vrstvy 0,50 mm</p>	5 m	12810	432,-/m
<p>GT-MV 50 x 4,0 (na objednávku) barva bílá, síla Al vrstvy 0,60 mm</p>	5 m	12811	877,-/m
<p>GT-MV 63 x 4,5 (na objednávku) barva bílá, síla Al vrstvy 0,80 mm</p>	5 m	12812	1 790,-/m
 <p>Přechodová multi press-spojka pro přechod z trubky Gabotherm® na kovový závit, s vnějším závitem.</p>			
<p>GT-M-PUK 15 1/2" AG</p>	10 ks	01020	141,-/ks
<p>GT-M-PUK 16 1/2" AG</p>	10 ks	00531	107,-/ks
<p>GT-M-PUK 18 1/2" AG</p>	10 ks	00727	118,-/ks
<p>GT-M-PUK 18 3/4" AG</p>	10 ks	00907	166,-/ks
<p>GT-M-PUK 20 1/2" AG</p>	10 ks	00802	111,-/ks
<p>GT-M-PUK 20 3/4" AG</p>	10 ks	00728	152,-/ks
<p>GT-M-PUK 26 3/4" AG</p>	5 ks	00337	219,-/ks
<p>GT-M-PUK 26 1" AG</p>	5 ks	00539	246,-/ks
<p>GT-M-PUK 32 1" AG</p>	5 ks	00338	287,-/ks
<p>GT-M-PUK 40 1 1/4" AG</p>	5 ks	00729	442,-/ks
<p>GT-M-PUK 50 1 1/2" AG (na objednávku)</p>	2 ks	00730	1 184,-/ks
<p>GT-M-PUK 63 2" AG (na objednávku)</p>	2 ks	00952	1 902,-ks

Rozvody vytápění a vody Gabotherm®

Popis produktu	PJ	Obj. č.	Cena Kč	
 <p>Přechodová multi press-spojka pro přechod z trubky Gabotherm® na kovový závit, s vnitřním závitem.</p>				
	GT-M-PUKI 15 × ½" IG	10 ks	01015	139,-/ks
	GT-M-PUKI 16 × ½" IG	10 ks	00840	124,-/ks
	GT-M-PUKI 18 × ½" IG	10 ks	00846	126,-/ks
	GT-M-PUKI 18 × ¾" IG	10 ks	00927	155,-/ks
	GT-M-PUKI 20 × ½" IG	10 ks	00536	119,-/ks
	GT-M-PUKI 20 × ¾" IG	10 ks	00801	165,-/ks
	GT-M-PUKI 26 × ¾" IG	5 ks	00464	261,-/ks
	GT-M-PUKI 26 × 1" IG	5 ks	00808	286,-/ks
	GT-M-PUKI 32 × 1" IG	5 ks	00465	309,-/ks
	GT-M-PUKI 32 × 1¼" IG	5 ks	00809	413,-/ks
	GT-M-PUKI 40 1" IG	5 ks	00810	474,-/ks
	GT-M-PUKI 40 1¼" IG	5 ks	00811	517,-/ks
	GT-M-PUKI 50 1¼" IG (na objednávku)	2 ks	00812	1 138,-/ks
	GT-M-PUKI 50 1½" IG (na objednávku)	2 ks	00813	1 192,-/ks
	GT-M-PUKI 63 2" IG (na objednávku)	2 ks	05050	1 919,-/ks
 <p>Multi press-T-kus pro trubky Gabotherm®.</p>				
	GT-M-PT 15/15/15	10 ks	01011	253,-/ks
	GT-M-PT 16/16/16	10 ks	00535	214,-/ks
	GT-M-PT 18/18/18	10 ks	00662	261,-/ks
	GT-M-PT 20/20/20	10 ks	00663	249,-/ks
	GT-M-PT 26/26/26	5 ks	00324	339,-/ks
	GT-M-PT 32/32/32	5 ks	00455	450,-/ks
	GT-M-PT 40/40/40	5 ks	00664	718,-/ks
	GT-M-PT 50/50/50 (na objednávku)	2 ks	00665	1 640,-/ks
	GT-M-PT 63/63/63 (na objednávku)	2 ks	00942	2 654,-/ks
 <p>Multi press-T-kus redukováný pro trubky Gabotherm®, střední kus redukováný.</p>				
	GT-M-PTR 18/15/18	10 ks	01028	268,-/ks
	GT-M-PTR 18/16/18	10 ks	00671	275,-/ks
	GT-M-PTR 20/15/20	10 ks	01031	338,-/ks
	GT-M-PTR 20/16/20	10 ks	00673	255,-/ks
	GT-M-PTR 20/18/20	10 ks	00675	285,-/ks
	GT-M-PTR 26/16/26	5 ks	00676	339,-/ks
	GT-M-PTR 26/18/26	5 ks	00326	402,-/ks
	GT-M-PTR 26/20/26	5 ks	00677	339,-/ks
	GT-M-PTR 32/16/32	5 ks	00678	464,-/ks
	GT-M-PTR 32/18/32	5 ks	00328	516,-/ks
	GT-M-PTR 32/20/32	5 ks	00537	464,-/ks
	GT-M-PTR 32/26/32	5 ks	00329	464,-/ks
	GT-M-PTR 40/26/40	5 ks	00681	787,-/ks
	GT-M-PTR 40/32/40	5 ks	00682	787,-/ks
	GT-M-PTR 50/26/50 (na objednávku)	2 ks	00683	1 694,-/ks
	GT-M-PTR 50/32/50 (na objednávku)	2 ks	00684	1 672,-/ks
	GT-M-PTR 50/40/50 (na objednávku)	2 ks	00685	1 714,-/ks
	GT-M-PTR 63/40/63 (na objednávku)	2 ks	13014	2 670,-/ks
	GT-M-PTR 63/50/63 (na objednávku)	2 ks	13015	2 621,-/ks

Rozvody vytápění a vody Gabotherm®

Popis produktu	PJ	Obj. č.	Cena Kč
	Multi press-T-kus redukovaný pro trubky Gabotherm®, průběžný.		
GT-M-PTE 16/18/16	10 ks	00716	252,-/ks
GT-M-PTE 16/20/16	10 ks	00717	255,-/ks
GT-M-PTE 20/26/20	5 ks	00718	339,-/ks
GT-M-PTE 26/32/26	5 ks	00719	464,-/ks
GT-M-PTE 32/40/32	5 ks	00720	787,-/ks
	Multi press-T-kus redukovaný pro trubky Gabotherm®.		
GT-M-PTR 18/15/15	10 ks	01029	268,-/ks
GT-M-PTR 18/16/16	10 ks	00688	279,-/ks
GT-M-PTR 20/15/15	10 ks	01018	295,-/ks
GT-M-PTR 20/16/16	10 ks	00690	255,-/ks
GT-M-PTR 20/18/18	10 ks	00691	285,-/ks
GT-M-PTR 20/16/18	10 ks	00692	285,-/ks
GT-M-PTR 20/20/16	10 ks	00693	249,-/ks
GT-M-PTR 26/16/16	5 ks	01079	371,-/ks
GT-M-PTR 26/16/20	5 ks	00694	339,-/ks
GT-M-PTR 26/18/18	5 ks	00330	349,-/ks
GT-M-PTR 26/18/20	5 ks	00695	360,-/ks
GT-M-PTR 26/20/16	5 ks	00696	339,-/ks
GT-M-PTR 26/20/20	5 ks	00697	350,-/ks
GT-M-PTR 26/26/16	5 ks	00700	339,-/ks
GT-M-PTR 26/26/20	5 ks	00701	339,-/ks
GT-M-PTR 32/20/26	5 ks	00702	464,-/ks
GT-M-PTR 32/26/26	5 ks	00703	464,-/ks
GT-M-PTR 32/32/20	5 ks	00704	464,-/ks
GT-M-PTR 32/32/26	5 ks	00705	464,-/ks
GT-M-PTR 40/32/32	5 ks	00706	787,-/ks
GT-M-PTR 40/26/32	5 ks	00707	787,-/ks
GT-M-PTR 40/40/26	5 ks	00708	787,-/ks
GT-M-PTR 40/40/32	5 ks	00710	787,-/ks
GT-M-PTR 50/40/40 (na objednávku)	2 ks	00711	1 605,-/ks
GT-M-PTR 50/32/40 (na objednávku)	2 ks	00712	1 635,-/ks
GT-M-PTR 50/50/32 (na objednávku)	2 ks	00713	1 627,-/ks
GT-M-PTR 63/50/50 (na objednávku)	2 ks	13016	2 615,-/ks
	Multi press-T-kus s vnějším závitem.		
GT-M-PTAG 16/1/2"/16	10 ks	00841	236,-/ks
GT-M-PTAG 20/1/2"/120	10 ks	00842	249,-/ks
GT-M-PTAG 20/3/4"/120	10 ks	00843	320,-/ks
GT-M-PTAG 26/3/4"/126	5 ks	00844	341,-/ks
GT-M-PTAG 32/1"/32	5 ks	00845	411,-/ks







Rozvody vytápění a vody Gabotherm®

Popis produktu	PJ	Obj. č.	Cena Kč	
 <p>Multi press-T-kus s vnitřním závitem.</p>				
	GT-M-PTIG 16/1/2"/16	10 ks	00836	252,-/ks
	GT-M-PTIG 20/1/2"/20	10 ks	00837	256,-/ks
	GT-M-PTIG 20/3/4"/20	10 ks	00887	376,-/ks
	GT-M-PTIG 26/1/2"/26	5 ks	12860	352,-/ks
	GT-M-PTIG 26/3/4"/26	5 ks	00468	399,-/ks
	GT-M-PTIG 32/3/4"/32	5 ks	00469	469,-/ks
	GT-M-PTIG 32/1"/32	5 ks	00466	477,-/ks
	GT-M-PTIG 32/1 1/4"/32	5 ks	00721	560,-/ks
	GT-M-PTIG 40/1"/40	5 ks	00722	706,-/ks
	GT-M-PTIG 40/1 1/4"/40	5 ks	00723	741,-/ks
	GT-M-PTIG 50/1 1/4"/50 (na objednávku)	2 ks	00724	1 869,-/ks
	GT-M-PTIG 50/1 1/2"/50 (na objednávku)	2 ks	00726	1 975,-/ks
	GT-M-PTIG 63/2"/63 (na objednávku)	2 ks	12692	2 840,-/ks
 <p>Multi press-spojka pro trubky Gabotherm®.</p>				
	GT-M-PK 15/15	10 ks	01012	125,-/ks
	GT-M-PK 16/16	10 ks	00532	116,-/ks
	GT-M-PK 17/17	10 ks	00652	135,-/ks
	GT-M-PK 18/18	10 ks	00551	134,-/ks
	GT-M-PK 20/20	10 ks	00533	129,-/ks
	GT-M-PK 25/25	10 ks	05425	188,-/ks
	GT-M-PK 26/26	5 ks	00331	180,-/ks
	GT-M-PK 32/32	5 ks	00332	286,-/ks
	GT-M-PK 40/40	5 ks	00552	549,-/ks
	GT-M-PK 50/50 (na objednávku)	5 ks	00553	903,-/ks
	GT-M-PK 63/63 (na objednávku)	2 ks	00933	2 023,-/ks
	 <p>Multi press-spojka redukována pro trubky Gabotherm®.</p>			
GT-M-PKR 18/15		10 ks	01013	156,-/ks
GT-M-PKR 18/16		10 ks	00559	135,-/ks
GT-M-PKR 20/15		10 ks	01014	188,-/ks
GT-M-PKR 20/16		10 ks	00560	130,-/ks
GT-M-PKR 20/18		10 ks	00561	163,-/ks
GT-M-PKR 26/16		5 ks	00563	168,-/ks
GT-M-PKR 26/18		5 ks	00334	173,-/ks
GT-M-PKR 26/20		5 ks	00343	168,-/ks
GT-M-PKR 32/16		5 ks	00565	286,-/ks
GT-M-PKR 32/18		5 ks	00335	295,-/ks
GT-M-PKR 32/20		5 ks	00566	286,-/ks
GT-M-PKR 32/26		5 ks	00336	286,-/ks
GT-M-PKR 40/26		5 ks	00568	549,-/ks
GT-M-PKR 40/32		5 ks	00569	549,-/ks
GT-M-PKR 50/26 (na objednávku)		2 ks	00570	949,-/ks
GT-M-PKR 50/32 (na objednávku)		2 ks	00571	930,-/ks
GT-M-PKR 50/40 (na objednávku)		2 ks	00572	930,-/ks
GT-M-PKR 63/26 (na objednávku)		2 ks	00953	1 425,-/ks
GT-M-PKR 63/32 (na objednávku)		2 ks	00939	1 442,-/ks
GT-M-PKR 63/40 (na objednávku)		2 ks	00940	1 546,-/ks
GT-M-PKR 63/50 (na objednávku)		2 ks	00941	1 798,-/ks

Rozvody vytápění a vody Gabotherm®

Popis produktu	PJ	Obj. č.	Cena Kč
 <p>Multi press-koleno 90° pro trubky Gabotherm®.</p>			
GT-M-PW 90°, 15	10 ks	00904	187,-/ks
GT-M-PW 90°, 16	10 ks	00538	154,-/ks
GT-M-PW 90°, 18	10 ks	00655	197,-/ks
GT-M-PW 90°, 20	10 ks	00656	169,-/ks
GT-M-PW 90°, 26	5 ks	00322	256,-/ks
GT-M-PW 90°, 32	5 ks	00323	328,-/ks
GT-M-PW 90°, 40	5 ks	00657	688,-/ks
GT-M-PW 90°, 50 (na objednávku)	2 ks	00658	1 216,-/ks
GT-M-PW 90°, 63 (na objednávku)	2 ks	00943	2 122,-/ks
 <p>Multi press-koleno 45° pro trubky Gabotherm®.</p>			
GT-M-PW 45°, 26 × 3	5 ks	00461	399,-/ks
GT-M-PW 45°, 32 × 3	5 ks	00463	519,-/ks
GT-M-PW 45°, 40 × 3,5	5 ks	00573	775,-/ks
GT-M-PW 45°, 50 × 4 (na objednávku)	2 ks	00578	1 349,-/ks
GT-M-PW 45°, 63 × 4,5 (na objednávku)	2 ks	00993	2 108,-/ks
 <p>Adaptér z mosazi, s eurokuželem 3/4", skládá se ze základního tělesa s o-kroužkem, svěrného kroužku a převlečné matice 3/4", pro napojení trubek Gabotherm® na rozdělovač a na otopná tělesa s integrovanými ventily, např. Heimeier, Herz, Taco ap.</p>			
GT-M-KA 12 × 1,3	20 ks	12695	95,-/ks
GT-M-KA 15 × 1,5	20 ks	12658	95,-/ks
GT-M-KA 16 × 2	20 ks	00871	81,-/ks
GT-M-KA 17 × 2	20 ks	00862	95,-/ks
GT-M-KA 18 × 2	20 ks	00877	81,-/ks
GT-M-KA 20 × 2	20 ks	00878	95,-/ks
 <p>Multi press-spojka z mosazi, s převlečnou maticí, s vnitřním závitem a plochým těsněním pro připojení armatur.</p>			
GT-M-PKU 16 × 3/4"	10 ks	00803	158,-/ks
GT-M-PKU 18 × 3/4"	10 ks	01026	172,-/ks
GT-M-PKU 20 × 3/4"	10 ks	00549	177,-/ks
GT-M-PKU 26 × 1"	5 ks	00470	244,-/ks
GT-M-PKU 32 × 1 1/4"	5 ks	00471	351,-/ks
GT-M-PKU 40 × 1 1/2"	5 ks	00550	481,-/ks
 <p>Multi press-adaptér z mosazi, s převlečnou maticí, s vnitřním závitem 3/4" a eurokuželem.</p>			
GT-M-PKA 15 x 1,5	10 ks	00897	141,-/ks
GT-M-PKA 16-3/4"	10 ks	00746	116,-/ks
GT-M-PKA 18-3/4"	10 ks	00747	115,-/ks
GT-M-PKA 20-3/4"	10 ks	00748	123,-/ks

Rozvody vytápění a vody Gabotherm®

Popis produktu	PJ	Obj. č.	Cena Kč
 <p>Lisovaný kovový přechod s násuvným koncem z mosazi, k přechodu z trubek Gabotherm® na měděné příp. ocelové lisované systémy s V nebo M lisujícím profilem.</p>			
GT-M-PU 16 x 2,0 - 15Cu	10 ks	04020	152,-/ks
GT-M-PU 16 x 2,0 - 18Cu	10 ks	04018	160,-/ks
GT-M-PU 20 x 2,0 - 15Cu	10 ks	04013	175,-/ks
GT-M-PU 20 x 2,0 - 18Cu	10 ks	04017	177,-/ks
GT-M-PU 20 x 2,0 - 22Cu	10 ks	04016	177,-/ks
GT-M-PU 26 x 3,0 - 22Cu	10 ks	04012	218,-/ks
GT-M-PU 26 x 3,0 - 28Cu	10 ks	04023	276,-/ks
 <p>Připojovací press-T-kus pro připojení otopného tělesa z podlahy, s připájenou poniklovanou měděnou trubkou d 15, délka 300 mm.</p>			
GT-M-PTCU 15/300	2 ks	00906	435,-/ks
GT-M-PTCU 16/300	2 ks	00773	476,-/ks
GT-M-PTCU 18/300	2 ks	00775	487,-/ks
GT-M-PTCU 20/300	2 ks	00776	498,-/ks
 <p>Připojovací press-koncový kus pro připojení otopného tělesa z podlahy, s připájenou poniklovanou měděnou trubkou d 15, délka 300 mm.</p>			
GT-M-PLCU 15/300	2 ks	00905	441,-/ks
GT-M-PLCU 16/300	2 ks	00784	386,-/ks
GT-M-PLCU 18/300	2 ks	00786	419,-/ks
GT-M-PLCU 20/300	2 ks	00787	402,-/ks
 <p>Multi press-zaslepovací zátka k zaslepení konců trubek Gabotherm®.</p>			
GT-M-PE 15 DOPRODEJ	5 ks	01021	162,-/ks
GT-M-PE 16	10 ks	00834	145,-/ks
GT-M-PE 18	10 ks	01017	152,-/ks
GT-M-PE 20	10 ks	00888	175,-/ks
GT-M-PE 26	5 ks	00889	234,-/ks
GT-M-PE 32	5 ks	00892	308,-/ks
GT-M-PE 40	5 ks	00893	474,-/ks
 <p>Připojovací multi press-koleno s vnitřním závitem, krátké, délka 53 mm.</p>			
GT-M-PWW 16 x 1/2" IG	10 ks	00530	207,-/ks
GT-M-PWW 18 x 1/2" IG	10 ks	00749	218,-/ks
GT-M-PWW 20 x 1/2" IG	10 ks	00750	225,-/ks
GT-M-PWW 20 x 3/4" IG	10 ks	00751	294,-/ks
 <p>Dvojitě připojovací multi press-koleno s vnitřním závitem 1/2".</p>			
GT-M-PWWD 16 x 1/2" IG	10 ks	00756	331,-/ks
GT-M-PWWD 18 x 1/2" IG (na objednávku)	10 ks	00755	359,-/ks
GT-M-PWWD 20 x 1/2" IG (na objednávku)	10 ks	13017	337,-/ks







Rozvody vytápění a vody Gabotherm®

Popis produktu	PJ	Obj. č.	Cena Kč
 <p>Připojovací multi press-koleno s vnitřním závitem, dlouhé, délka 78 mm.</p>			
GT-M-PWWL 16 × ½" IG (na objednávku)	10 ks	00758	279,-/ks
GT-M-PWWL 18 × ½" IG (na objednávku)	10 ks	00759	300,-/ks
GT-M-PWWL 20 × ½" IG (na objednávku)	10 ks	13018	284,-/ks
 <p>Přechodové multi press-koleno s vnějším závitem.</p>			
GT-M-PAWR 15 × ½" AG	10 ks	01022	178,-/ks
GT-M-PAWR 16 × ½" AG	10 ks	00763	161,-/ks
GT-M-PAWR 18 × ½" AG	10 ks	00764	195,-/ks
GT-M-PAWR 20 × ½" AG	10 ks	00823	171,-/ks
GT-M-PAWR 20 × ¾" AG	10 ks	00765	179,-/ks
GT-M-PAWR 26 × ¾" AG	5 ks	00793	263,-/ks
GT-M-PAWR 32 × 1" AG	5 ks	00824	373,-/ks
GT-M-PAWR 40 × 1¼" AG	5 ks	00827	680,-/ks
 <p>Přechodové multi press-koleno s vnitřním závitem.</p>			
GT-M-PAWR 16 × ½" IG	10 ks	00830	166,-/ks
GT-M-PAWR 18 × ½" IG	10 ks	00918	196,-/ks
GT-M-PAWR 20 × ½" IG	10 ks	00831	182,-/ks
GT-M-PAWR 20 × ¾" IG	10 ks	00881	242,-/ks
GT-M-PAWR 26 × ¾" IG	5 ks	00832	290,-/ks
GT-M-PAWR 32 × 1" IG	5 ks	00833	436,-/ks
GT-M-PAWR 40 × 1¼" IG	5 ks	13012	790,-/ks
GT-M-PAWR 50 × 1½" IG	5 ks	13013	1 437,-/ks
 <p>Držák armatury pro upevnění připojovacích press-nástěnek (GT-PWW 15, 16, 18) v rozestupu 80 nebo 150 mm.</p>			
GT-AT pro 2 ks PWW (na objednávku)	1 ks	00405	278,-
 <p>Dvojitá příchytka plastová, pro potrubí do d 30 mm, stačí vyvrtat otvor d 6 mm a natlouci. Vhodné pro beton, dřevo, zdivo</p>			
DFL-DDH	100 ks	00606	580,-/bal.
 <p>Redukce z 1/2" vnějšího závitu na eurokužel 3/4".</p>			
GFL-UKAR	10 ks	10858	95,-/ks
 <p>Zaslepovací matice z mosazi, s vnitřním závitem 3/4" a těsněním, např. pro zaslepení vývodů rozdělovače.</p>			
GK-BK	10 ks	06816	128,50/ks
 <p>Spojka s eurokuželem z mosazi, vně poniklováno, např. pro spojení s adaptérem.</p>			
GK-NEK	10 ks	10807	72,-/ks

System připojení otopných těles

	Popis produktu	PJ	Obj. č.	Cena Kč																																																							
	Polybutenová trubka Gabotherm® hetta třívrstvá v černé ochranné trubce Materiál ochranné trubky: vlnitý polyetylen černé barvy																																																										
	MV trubka Gabotherm® vícevrstvá Materiál: 5 vrstev - PE-RT/spojovací vrstva/hliník/spojovací vrstva/PE-RT nebo PE-HD. Hliníková vrstva je v podélném směru svařena natupo. Odpovídá technickým podmínkám podle ČSN EN ISO 21003.																																																										
	Rozdělovače pro systémy podlahového vytápění (nerez) rozdělovače 1" s ventily pro přívodní a vratné potrubí, vhodné pro napojení pomocí adaptérů a pressadaptérů. Sestává ze dvou těles z ušlechtilé oceli osazených do protihlukové izolovaných držáků, s vývody 3/4" – eurokužel, včetně odvzdušňovací a pnicí soupravy. Regulace průtoku pomocí regulačního ventilu na zpátečky a průtokoměru na přívodu.																																																										
	<table border="1"> <tr> <td>GTF-VSV 2 1", nerez</td> <td>šířka 160 mm</td> <td>1 ks</td> <td>08351N</td> <td>3 510,-</td> </tr> <tr> <td>GTF-VSV 3 1", nerez</td> <td>šířka 210 mm</td> <td>1 ks</td> <td>08392N</td> <td>4 190,-</td> </tr> <tr> <td>GTF-VSV 4 1", nerez</td> <td>šířka 260 mm</td> <td>1 ks</td> <td>08459N</td> <td>4 820,-</td> </tr> <tr> <td>GTF-VSV 5 1", nerez</td> <td>šířka 310 mm</td> <td>1 ks</td> <td>08462N</td> <td>5 490,-</td> </tr> <tr> <td>GTF-VSV 6 1", nerez</td> <td>šířka 360 mm</td> <td>1 ks</td> <td>08479N</td> <td>6 190,-</td> </tr> <tr> <td>GTF-VSV 7 1", nerez</td> <td>šířka 410 mm</td> <td>1 ks</td> <td>08558N</td> <td>6 860,-</td> </tr> <tr> <td>GTF-VSV 8 1", nerez</td> <td>šířka 460 mm</td> <td>1 ks</td> <td>08563N</td> <td>7 630,-</td> </tr> <tr> <td>GTF-VSV 9 1", nerez</td> <td>šířka 510 mm</td> <td>1 ks</td> <td>08564N</td> <td>8 410,-</td> </tr> <tr> <td>GTF-VSV 10 1", nerez</td> <td>šířka 560 mm</td> <td>1 ks</td> <td>08572N</td> <td>9 130,-</td> </tr> <tr> <td>GTF-VSV 11 1", nerez</td> <td>šířka 610 mm</td> <td>1 ks</td> <td>08577N</td> <td>9 900,-</td> </tr> <tr> <td>GTF-VSV 12 1", nerez</td> <td>šířka 660 mm</td> <td>1 ks</td> <td>08589N</td> <td>10 620,-</td> </tr> </table>	GTF-VSV 2 1", nerez	šířka 160 mm	1 ks	08351N	3 510,-	GTF-VSV 3 1", nerez	šířka 210 mm	1 ks	08392N	4 190,-	GTF-VSV 4 1", nerez	šířka 260 mm	1 ks	08459N	4 820,-	GTF-VSV 5 1", nerez	šířka 310 mm	1 ks	08462N	5 490,-	GTF-VSV 6 1", nerez	šířka 360 mm	1 ks	08479N	6 190,-	GTF-VSV 7 1", nerez	šířka 410 mm	1 ks	08558N	6 860,-	GTF-VSV 8 1", nerez	šířka 460 mm	1 ks	08563N	7 630,-	GTF-VSV 9 1", nerez	šířka 510 mm	1 ks	08564N	8 410,-	GTF-VSV 10 1", nerez	šířka 560 mm	1 ks	08572N	9 130,-	GTF-VSV 11 1", nerez	šířka 610 mm	1 ks	08577N	9 900,-	GTF-VSV 12 1", nerez	šířka 660 mm	1 ks	08589N	10 620,-			
GTF-VSV 2 1", nerez	šířka 160 mm	1 ks	08351N	3 510,-																																																							
GTF-VSV 3 1", nerez	šířka 210 mm	1 ks	08392N	4 190,-																																																							
GTF-VSV 4 1", nerez	šířka 260 mm	1 ks	08459N	4 820,-																																																							
GTF-VSV 5 1", nerez	šířka 310 mm	1 ks	08462N	5 490,-																																																							
GTF-VSV 6 1", nerez	šířka 360 mm	1 ks	08479N	6 190,-																																																							
GTF-VSV 7 1", nerez	šířka 410 mm	1 ks	08558N	6 860,-																																																							
GTF-VSV 8 1", nerez	šířka 460 mm	1 ks	08563N	7 630,-																																																							
GTF-VSV 9 1", nerez	šířka 510 mm	1 ks	08564N	8 410,-																																																							
GTF-VSV 10 1", nerez	šířka 560 mm	1 ks	08572N	9 130,-																																																							
GTF-VSV 11 1", nerez	šířka 610 mm	1 ks	08577N	9 900,-																																																							
GTF-VSV 12 1", nerez	šířka 660 mm	1 ks	08589N	10 620,-																																																							
	Uzavírací kohout 1" pro uzavření rozdělovače, poniklovaný																																																										
	Uzavírací kohout 1" pro uzavření rozdělovače.																																																										
	Připojovací set 1" pro svislé napojení na rozdělovač 1"																																																										
	Sada pro měřič tepla k rozdělovači 1", bez měřiče tepla, pro stavební délky 110 a 130 mm, napojení 1" zdola. Pozor! Do sady pro měřič tepla nelze namontovat čidlo měřiče tepla. Čidlo nutno namontovat do kulového kohoutu, který je dodávkou výrobce měřiče tepla, nebo použít kulové kohouty obj. č. 50524																																																										
	Uzavírací kulový kohout 1" pro připojení snímače tepla pro připojení snímače tepla v kombinaci se soupravou pro měřič tepla. Sada kulových kohoutů G 1" s připojením M10 x 1 pro krátká přímá čidla pro měřiče tepla podle EN 1434. Tělo z mosazi, poniklovaný, s převlečnou maticí a těsněním.																																																										
	Uzavírací kohout pro uzavření jednotlivých větví (např. při temperování podlah), s přípojkou pro adaptéry.																																																										

System připojení otopných těles

	Popis produktu	PJ	Obj. č.	Cena Kč
	<p>Adaptér z mosazi, s eurokuželem 3/4", skládá se ze základního tělesa s o-kroužkem, svěrného kroužku a přelevněné matice 3/4", pro napojení trubek Gabotherm® na rozdělovač a na otopná tělesa s integrovanými ventily, např. Heimeier, Herz, Taco ap.</p>			
	GT-M-KA 15 × 1,5	20 ks	12658	95,-/ks
	GT-M-KA 16 × 2	20 ks	00871	81,-/ks
	<p>Redukce z 1/2" vnějšího závitu na Eurokužel 3/4".</p>			
 <p>DOPRODEJ</p>	<p>Skříňka pro nadomítkovou instalaci pro předstěnovou montáž rozdělovače z pozinkovaného plechu. Hloubka 130 mm, výška 730 mm od hrubé podlahy, s posuvnými lištami pro upevnění rozdělovače. Povrch je lakovaný práškovou barvou (RAL 9010). Dvířka se zabudovaným zámekem na uzavření.</p>			
	GT-PVKM 4	1 ks	30004	3 996,-
 <p>NOVÉ</p>	<p>Skříňka pro podomítkovou instalaci označení velikosti skříně odpovídá velikosti nerezového rozdělovače Gabotherm® s připojením z boku a bez mísicí sady. Pro instalaci pod omítku/do zdi. Skládá se ze základní skříně a předního lakovaného rámu. Skříň je zhotovena z pozinkovaného plechu 0,8 mm. Viditelná část je lakovaná barvou RAL 9003. V horní části skříně je oddělená část určená pro připojovací elektrickou lištu. Skříň má z boku perforované otvory pro připojení rozdělovače na stoupací potrubí. Skříň je dodávána v 6 velikostech. Hloubka skříně 110-175 mm, výška 780-870 mm. Dvířka se odemykají mincí nebo šroubovákem.</p>			
	P2WS do 4 okruhů, vnitřní šířka 440 mm	1 ks	P2WS	3 370,-
	P3WS do 6 okruhů, vnitřní šířka 570 mm	1 ks	P3WS	3 550,-
	P4WS do 9 okruhů, vnitřní šířka 720 mm	1 ks	P4WS	3 830,-
	P5WS do 11 okruhů, vnitřní šířka 800 mm	1 ks	P5WS	4 130,-
	P6WS do 12 okruhů, vnitřní šířka 970 mm	1 ks	P6WS	4 340,-
	P7WS do 12+ okruhů, vnitřní šířka 1070 mm	1 ks	P7WS	4 810,-
 <p>NOVÉ</p>	<p>Skříňka pro nadomítkovou instalaci označení velikosti skříně odpovídá velikosti nerezového rozdělovače Gabotherm® s připojením z boku a bez mísicí sady. Pro instalaci na omítku/zeď. Skříň je zhotovena z pozinkovaného plechu 0,8 mm. Viditelná část je lakovaná barvou RAL 9003. V horní části skříně je oddělená část určená pro připojovací elektrickou lištu. Skříň je dodávána v 6 velikostech. Hloubka skříně 157 mm, výška 780 mm. Dvířka se odemykají mincí nebo šroubovákem.</p>			
	N2WS do 2 okruhů, vnitřní šířka 485 mm	1 ks	N2WS	2 940,-
	N3WS do 5 okruhů, vnitřní šířka 720 mm	1 ks	N3WS	3 040,-
	N4WS do 8 okruhů, vnitřní šířka 760 mm	1 ks	N4WS	3 290,-
	N5WS do 9 okruhů, vnitřní šířka 845 mm	1 ks	N5WS	3 490,-
	N6WS do 12 okruhů, vnitřní šířka 1015 mm	1 ks	N6WS	3 840,-
	<p>Variabilní ochranný oblouk pro napojení z podlahy, nastavitelný rozestup připojení 35–65 mm, s aretací pro uchycení ochranných trubek pro trubky GT 12–16, sestává z: 2 vodicích oblouků.</p>			
	GT-BV 25	5 párů	00212	92,-/pár
	<p>Ochranný oblouk pro napojení z podlahy nebo ze stěny, s kotvicím plechem, s aretací pro uchycení ochranných trubek pro trubky GT 12–16, sestává z 2 vodicích oblouků, 2 upevňovacích přírub, 4 hmoždinek a šroubů.</p>			
	GT-BW	5 párů	05126	241,-/pár







System připojení otopných těles

Popis produktu	PJ	Obj. č.	Cena Kč
 <p>Ochranný oblouk s kotvicím plechem, pro napojení ze stěny, rozestup os 50 mm, pro připojení otopných těles s integrovanými ventily, sestává z 2 ochranných oblouků, 1 upevňovací příruby, 4 hmoždinek a šroubů.</p> <p>GT-BW 50</p>	5 párů	06585	346,-/pár
 <p>Dvojitá rozeta pro překrytí vyústění trubek u otopných těles s integrovanými ventily (50 mm). Vnější průměr trubky 15 mm.</p> <p>GT-VDR 15 bílá</p>	20 ks	06560	21,-/pár
 <p>Pěnová krycí zátka k zakrytí mezery mezi trubkou a ochranným obloukem. Vnější průměr trubky 16 mm</p> <p>GT-AS 16/15</p>	100 ks	05515	3,-/ks
 <p>Dvojitá příchytka plastová, pro potrubí do d 30 mm, stačí vyvrtat otvor d 6 mm a natlouci. Vhodné pro beton, dřevo, zdivo</p> <p>DFL-DDH</p>	100 ks	00606	580,-/bal.



Nářadí a příslušenství

	Popis produktu	PJ	Obj. č.	Cena Kč
	Lisovací nářadí elektrické elektrohydraulický radiální lis s nuceným chodem a otočným uložením lisovacích kleští, 230 V, 50–60 Hz, 450 W, v pevném plechovém kufru, barva žlutá.			
	Rems-Power-Press ACC Basic-Pack	1 ks	577010	42 750,-
	Lisovací nářadí ruční ruční lisovací kleště Rems Eco-Press pro lisovací čelisti TH 15, 16, 18, 20; cena uvedena bez čelistí; barva žlutá.			
	Rems Eco-Press	1 ks	574000	5 460,-
	Lisovací čelisti lisovací čelisti Rems d12–d32, pro lisovací nebo akumulární lisovací přístroj Rems i pro jiné vhodné lisovací přístroje.			
	GT-PZ 10 Rems TH 10 (na objednávku)	1 ks	12710	4 940,-
	GT-PZ 12 Rems TH 12 (na objednávku)	1 ks	12736	4 940,-
	GT-PZ 15 Rems TH 15	1 ks	11619	4 750,-
	GT-PZ 16 Rems TH 16	1 ks	11622	4 750,-
	GT-PZ 17 Rems TH 17	1 ks	11647	4 750,-
	GT-PZ 18 Rems TH 18	1 ks	11623	4 750,-
	GT-PZ 20 Rems TH 20	1 ks	11624	4 750,-
	GT-PZ 20 Rems TH 25	1 ks	11625	4 750,-
	GT-PZ 26 Rems TH 26	1 ks	00432	4 750,-
	GT-PZ 32 Rems TH 32	1 ks	11621	4 750,-
	GT-PZ 40 Rems TH 40	1 ks	11639	8 320,-
	GT-PZ 50 Rems TH 50	1 ks	11645	20 780,-
	GT-PZ 63 Rems TH 63	1 ks	11646	21 310,-
	Srážeč hran a kalibrátor pro vícevrstvé trubky.			
	GT-MV-EGI 16	1 ks	00816	720,-
	GT-MV-EGI 18	1 ks	00817	790,-
	GT-MV-EGI 20	1 ks	00818	610,-
	GT-MV-EGI 26	1 ks	00819	740,-
	GT-MV-EGI 32	1 ks	00820	990,-
	GT-MV-EGI 40	1 ks	00544	1 110,-
	GT-MV-EGI 50 (na objednávku)	1 ks	00545	1 240,-
	GT-MV-EGI 63 (na objednávku)	1 ks	00921	1 730,-
	Držák kalibrátoru pro kalibrátor vícevrstvých trubek.			
	GT-MV-EGKG	1 ks	00821	1 230,-
	Nůžky na plastové trubky pro přesné stříhání plastových trubek.			
	GT-KRS 26 (do 26 mm)	1 ks	06630	2 600,-
	Pružina vnitřních oblouků pro vytvoření oblouků u vícevrstvých trubek.			
	GT-MV-BF 16	1 ks	00874	180,-
	GT-MV-BF 18	1 ks	00875	180,-
	GT-MV-BF 20	1 ks	00876	260,-

Nářadí a příslušenství

Popis produktu	PJ	Obj. č.	Cena Kč
 <p>Lisovací čelisti mini-Press lisovací čelisti Rems Mini-Press d15-d26 pro lisovací zařízení Rems Mini-Press</p>			
GT-PZ Rems Mini-Press TH15	1 ks	578350	4 750,-
GT-PZ Rems Mini-Press TH16	1 ks	578352	4 750,-
GT-PZ Rems Mini-Press TH20	1 ks	578358	4 750,-
GT-PZ Rems Mini-Press TH26	1 ks	578362	4 750,-
 <p>Montážní přístroj na zasouvání kotvičích spon do systémových pásů, s ramenem pro přichytky.</p>			
GTF-TAC montážní přístroj pro spony 09723 (systémový pás)	1 ks	09724	5 940,-
GTF-TAC montážní přístroj pro spony 09722 (fólie)	1 ks	09726	5 940,-
 <p>Odvíječ trubek na vyrovnání vnitřního pnutí v trubce, pro svitky trubek do 800 mm. Maximální šířka svitku 500 mm.</p>			
GT-RH nastavitelný	1 ks	03112	4 590,-
 <p>Srážecí hran pro seříznutí vnitřní hrany plastových trubek.</p>			
GT-REG 3-35	1 ks	11994	580,-
 <p>Řezač trubek pro vícevrstvé trubky</p>			
nářadí ruční REMS - řezač trubek RAS P 10-63	1 ks	290000	4 270,-
 <p>Aku-hydraulické lisovací nářadí pro trubku d 8 mm pro lisování tvarovek pro trubku d 8 mm, obsahuje lisovací nářadí v kufru, lisovací čelist s vyměnitelnou vložkou pro průměr d 8 mm</p>			
Aku-hydraulické lisovací nářadí pro trubku d 8 mm	1 ks	MAP2L	42 750,-
 <p>Ruční lisovací kleště MP205NK pro trubky Gabotherm® d8x1 Poznámka: nutno přiojednat lisovací pouzdra TH8</p>			
GT-HPZ	1 ks	11300	11 300,-
<p>Lisovací pouzdra TH8</p>			
WE8GABMP	1 sada	WE8GABMP	2 360,-

Náhradní díly

Popis produktu	PJ	Obj. č.	Cena Kč	
 <p>Náhradní lisovací pouzdro z nerezavějící oceli, pro multi press-tvarovky, včetně plastového osazení</p>				
	GT-M-PH 12	20 ks	12760	32,-/ks
	GT-M-PH 15	10 ks	00426	27,-/ks
	GT-M-PH 16	10 ks	00732	29,-/ks
	GT-M-PH 18	10 ks	00427	32,-/ks
	GT-M-PH 20	10 ks	00734	32,-/ks
	GT-M-PH 26	5 ks	00428	49,-/ks
	GT-M-PH 32	5 ks	00429	57,-/ks
	GT-M-PH 40	2 ks	00735	69,-/ks
	GT-M-PH 50 (na objednávku)	2 ks	00736	140,-/ks
GT-M-PH 63 (na objednávku)	2 ks	01051	252,-/ks	
 <p>O-kroužek pro multi press-tvarovky.</p>				
	GT-M-OR 16	10 ks	00738	3,70/ks
	GT-M-OR 18	10 ks	00740	4,20/ks
	GT-M-OR 20	10 ks	00741	4,90/ks
	GT-M-OR 26	5 ks	00742	5,40/ks
	GT-M-OR 32	5 ks	00743	6,-/ks
	GT-M-OR 40	5 ks	00744	18,50/ks
	GT-M-OR 50 (na objednávku)	2 ks	00745	19,-/ks
GT-M-OR 63 (na objednávku)	2 ks	01052	40,-/ks	
Náhradní díly k mísicím sadám				
Oběhové čerpadlo Yonos PARA 15/6-RKA / FRG 3020	1 ks	10025821	8 872,-	
Termostatická hlavice FRG 3015 / 3020	1 ks	10001589	2 709,-	



**Přidejte se i vy
do Bonus programu**



bonus.wolfcr.cz

Kontakt

Wolf Česká republika s.r.o.
Košenského 25, 621 00 Brno
gabotherm@wolfcr.cz
www.gabotherm.cz

